



silvadec

La vie est composite



NOUVEAU

2024 Le
composite
nous
inspire



FCBA 2201100
*VOIR PAGE 7



TERRASSE · CLÔTURE



*Terrasse de l'hôtel Palafitte,
Neuchâtel (Suisse)*





Bâtissons ensemble un avenir composite !



Silvadec que j'ai créée en 2001 n'a eu de cesse de développer le marché du composite. Aujourd'hui nos effectifs comptent 110 collaborateurs et nous nous réjouissons d'être un groupe leader sur le marché européen. **En cette période de transitions voire de révolutions**, nous avons su faire preuve d'audace, de persévérance et d'adaptabilité.

Cette période appelle à considérer notre impact autant à l'échelle individuelle que collective, pour que l'on puisse repenser nos pratiques dans le but d'agir et produire positivement. C'est pourquoi nous nous sommes lancés cette année dans une **démarche RSE** dont l'ambition a été récompensée par l'obtention du **label Bretagne 26000⁽¹⁾**. Nous avons également été évalués par **EcoVadis⁽²⁾** et sommes fiers d'avoir obtenu la médaille d'Argent.

Nous avons également passé **l'audit GPI⁽³⁾** avec succès puisque notre site répond à toutes les exigences du décret. Avec nos certifications ISO 14001 et 50001, ce résultat est une nouvelle preuve de notre ambition de diminuer notre impact sur l'environnement aujourd'hui et pour les années à venir.

Malgré un contexte géopolitique et économique extrêmement complexe, notre ambition première est de vous satisfaire au moyen de produits livrés à temps et exemplaires d'un point de vue qualitatif et environnemental.

Nos équipes sont bien décidées à composer avec les enjeux de notre époque pour créer des produits toujours plus esthétiques, innovants et écologiques. C'est le cas de notre nouvelle lame Atmosphère Nuances Ipé. Lancée en 2023, **c'est la 1^{ère} lame composite à reprendre toutes les nuances d'une lame en bois Ipé sur une même palette. Fabriquée en France, elle incarne les valeurs de Silvadec en proposant une alternative soutenable aux bois exotiques**. Particulièrement bien accueillie des professionnels du secteur et des clients, nous souhaitons poursuivre son développement cette année.

En 2024, ensemble, donnons du sens à nos extérieurs !

Bénédicte Jézéquel
Dirigeante et co-fondatrice



* Champs de la garantie à télécharger sur www.silvadec.com



⁽¹⁾Bretagne 26000 :

Silvadec fait partie du Réseau Produit en Bretagne (PEB) depuis 2016. PEB a mis en place plusieurs niveaux d'action destinés à ancrer la Responsabilité Sociétale et Environnementale (RSE) au sein de son Réseau. L'action la plus engageante prend le nom de Bretagne 26000 : **il s'agit de la première certification RSE territoriale, uniquement accessible aux membres du Réseau.**

⁽²⁾EcoVadis :

Créée en 2007, EcoVadis est la première plateforme collaborative de notation de responsabilité sociétale des entreprises (RSE). Le système de notation EcoVadis s'appuie sur un ensemble de critères de gestion non financiers tenant compte de l'environnement, de l'éthique et la gouvernances, de la politique d'achats responsables.

⁽³⁾Audit GPI :

En Europe, plus de 40 000 tonnes de microplastiques se retrouvent chaque année dans l'environnement et dans le milieu marin. Pour lutter contre cette pollution et dans le cadre de la loi Agec (Anti-Gaspillage pour une Économie Circulaire), les parlementaires français ont voté en avril 2021 un dispositif de prévention des fuites de granulés plastiques industriels (GPI). Ce décret rend obligatoire :

- La mise en œuvre de procédures prévenant la dispersion de GPI
- La mise en place d'équipements prévenant le rejet de GPI dans l'environnement
- Un audit par un organisme certifié, à réaliser tous les 3 ans à partir de l'année 2022.

SOMMAIRE

Conception graphique :
Ekinox Communication

Crédits photos :

Yves Berrier, Samuel Bigot, Jean-Michel Mesguen, PCA-Stream, Franck Betermin

Publication : octobre 2023

Les photos et les couleurs présentes dans ce document ne sont pas contractuelles. Les informations sont données à titre indicatif et peuvent être modifiées sans préavis.

Remerciements :

Awood, ETS Charrier, Sperrag, Le Shangri-La, Le rendez-vous Carnac



P. 7

Silvadec, la vie est composite

Quand le composite prend vie	6
Citoyens du monde depuis le 1 ^{er} jour	7
Tourner en rond, c'est notre idée du progrès	8
À partir de nos lames, nous composons de nouvelles lames.....	9
Les us, les coutumes et les envies changent.....	9
Notre aspiration : vous proposer un produit unique !.....	10
Une réponse à tous vos usages : nos profilés pleins ou alvéolaires	11
Notre gamme de lames modulables pour un futur composite.....	11
Silvadec, la signature de vos espaces	12

P. 14

Nos clôtures

L'essentiel Clôture	16
Lame écran Atmosphère	18
Fiche technique lame écran Atmosphère	20
Lame écran Aluminium	22
Fiche technique lame écran Aluminium.....	24
Composez votre claustra.....	26
Nos décors de claustras	27
Les accessoires pour composer un claustra.....	30
La gamme portillon	34
Votre espace professionnel	35
Étapes clés de montage	36
Nos conseils d'entretien	38



P. 40

Nos terrasses

L'essentiel Terrasse	42
Lame de terrasse Élégance rainurée	44
Lame de terrasse Élégance lisse	46
Lame de terrasse Élégance structurée	48
Fiche technique lame de terrasse Élégance	50
Lame de terrasse Émotion lisse	52
Fiche technique lame de terrasse Émotion.....	54
Lame de terrasse Atmosphère brossé	56
Lame de terrasse Atmosphère Nuances Ipé	58
Fiche technique lame de terrasse Atmosphère.....	60
Les accessoires pour composer une terrasse	62
Votre espace professionnel	67
Étapes clés de montage	68
Nos conseils d'entretien	70



P. 72

Informations pratiques

Vos outils de communication	74
Vous & nous, contacts	77





Quand le composite prend vie

Il y a 20 ans, nous donnons naissance au composite français et européen

Deux décennies d'existence, 10 000 m² de locaux industriels, 3 sites de production (France et Allemagne), un rayonnement international, 110 collaborateurs, 40 M€ de chiffre d'affaires, plus d'1 million de m² de composite produits par an : que de chemin parcouru pour Silvadec, depuis sa création en Bretagne en 2001 ! Un chemin que notre société, alors pionnière, a su emprunter avec agilité et constance, forte de technologies qu'elle a su faire siennes (l'extrusion et la coextrusion) au profit de la fabrication d'un produit innovant : le composite. Par notre maîtrise des processus de fabrication et notre sens de l'innovation, nous avons su trouver notre place et la conserver au point d'être à présent leader en France et en Europe.

En Bretagne, on n'a pas de bois exotique, mais on a des idées

La recette de ce succès ? Une formulation unique, composée de **2/3 de farine de bois** associé à **1/3 de polyéthylène**. Matériau composé de fibres, notre composite Silvadec® possède des propriétés lui conférant une grande durabilité (le matériau est imputrescible), un aspect chaleureux (les lames ne grisent pas et résistent aux UV), une facilité de mise en œuvre et un confort d'utilisation au quotidien.

Le composite nous inspire

Aujourd'hui décliné en lames de terrasse, de clôture et de façade, notre composite a su s'imposer, séduire et se réinventer sans cesse pour de nouveaux usages, afin de composer un extérieur personnalisé. Palettes de textures, de couleurs et de mises en œuvre : **nos produits ouvrent le champ des possibles pour un design personnalisé et durable !**

Octobre
2001

Création de Silvadec
(Arzal)

2003

- Médaille d'or de l'innovation, **BATIMAT** (Paris)
- Lyon d'Or, salon Eurobois

2008

- Trophée de la nouveauté, salon de la piscine (Lyon)

2011

- Certification PEFC Silvadec, 1^{er} fabricant de composite certifié en Europe

2014

-  Création du site de production de farine de bois Silvadec fibres
- 1^{er} fabricant indépendant de composite certifié ISO 14001 en Europe

2016

- Lancement du programme **Ecobox**

2017

-  Création de Silvadec Deutschland à Schierling (Bavière, Allemagne), 2^e site de production



Citoyens du monde depuis le premier jour



Chez Silvadec, nous avons dès l'origine considéré les **enjeux environnementaux et sociétaux comme majeurs**. Notre composite est lui-même in fine recyclable à 100 %.

Entreprise éco-responsable, nous sommes certifiés **ISO 14001** depuis 2014 et engagés dans une démarche de maîtrise de nos impacts environnementaux (déchets, bruits, etc.). En 2022, nous avons obtenu la certification **ISO 50001**, résultat du système de management de l'énergie que nous avons déployé visant à réduire notre consommation énergétique, et par conséquent, notre empreinte carbone !

De plus, **une part conséquente de notre polyéthylène est recyclée, ce qui nous permet, depuis 2020, de renouveler le label MORE⁽¹⁾**. Sans oublier la démarche PEFC, dans laquelle nos fournisseurs sont engagés.

Traçabilité et sécurité sont au cœur de notre engagement : nos produits ne contiennent **ni produit toxique** (formaldéhydes ou PVC), **ni métaux lourds** et émettent très peu de composants organiques volatiles (classement A+). Il n'y a aucun danger ni pour l'environnement, ni pour votre santé. **Nos colorants proviennent tous d'Europe.**



* Réalisée par EVEA. Vérification et validation INIES par le FCBA

Le cycle de production du composite Silvadec® a fait l'objet d'une FDES* (Fiche de Déclaration Environnementale et Sanitaire) et d'une analyse de cycle de vie.

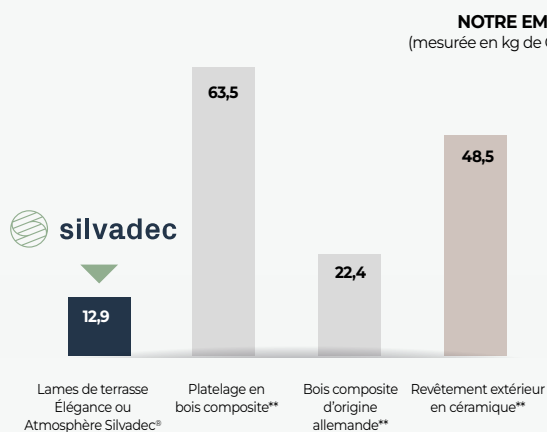

**Platelage en bois composite (MDEGD, DVR 20 ans), EPD Allemande - Association of the German Wood-based Panel Industry (EPD, DVR 30 ans), Revêtement extérieur en céramique (MDEGD, DVR 50 ans).

2018 2019 2020 2022 2023

- **1^{er} prix catégorie « aménagements extérieurs »** avec la gamme claustras Grand prix *Mon jardin & ma maison*
- **Prix « Femme chef d'entreprise de l'année »** décerné par l'Usine Nouvelle

- 1^{er} fournisseur français de composite à établir une **FDES® terrasse et bardage composite Silvadec®**

- **(1) Label MORE** « Mobilisés pour recycler » : 1^{er} label européen décerné aux industriels qui intègrent des plastiques recyclés dans leur production

- Obtention du **certificat Origine France Garantie (OFG)** pour nos lames de terrasse
- Obtention de la **certification ISO 50001**

- Obtention du label **Bretagne 26000**
- Conformité totale à l'**audit GPI**
- Scoring **Ecovadis**
- Certification **Bois de France**



Le groupe Silvadec

110
Collaborateurs

40 M€
De chiffre d'affaires

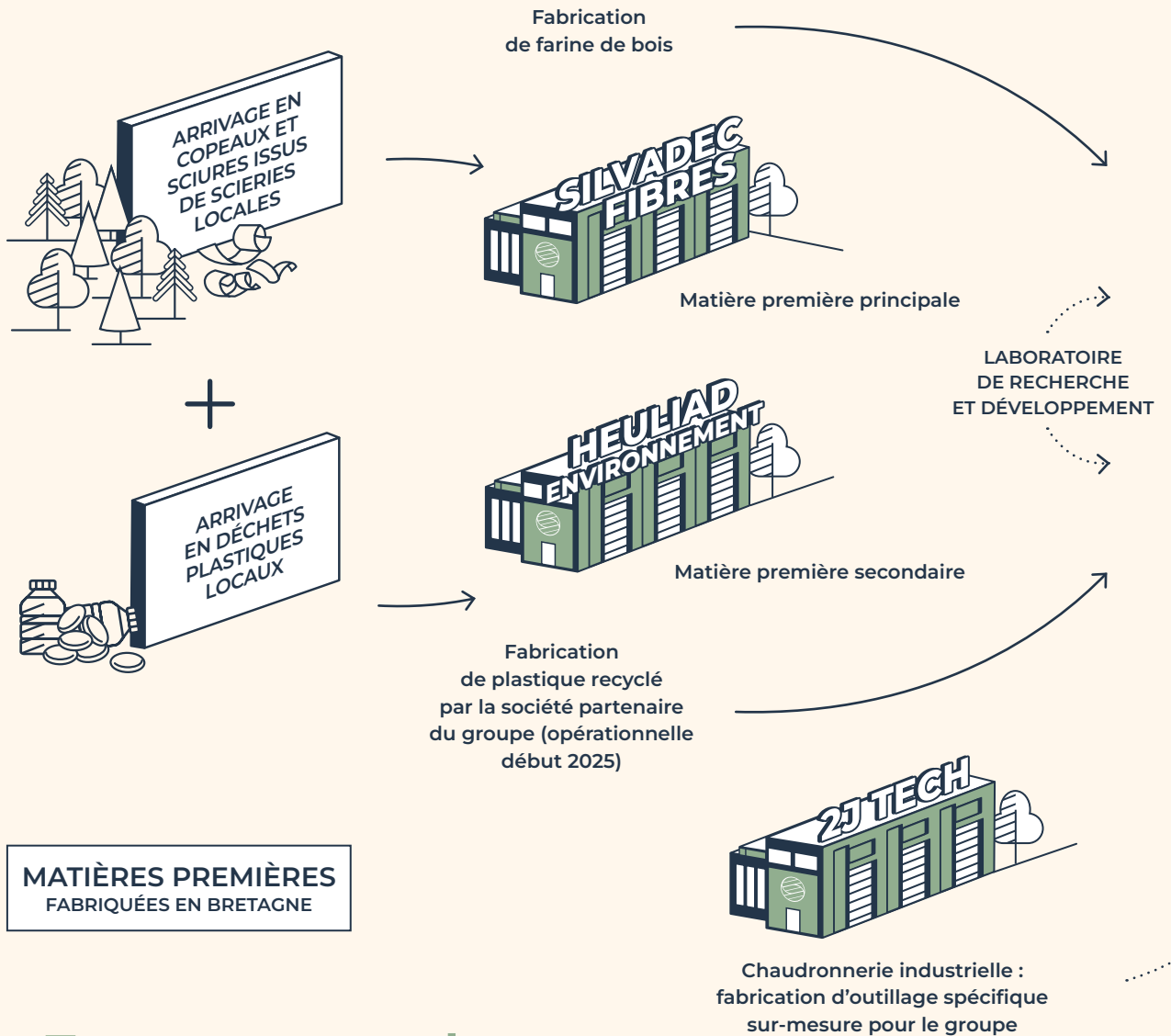

MATIÈRES PREMIÈRES
FABRIQUÉES EN BRETAGNE

Tourner en rond, c'est notre idée du progrès

Notre vigilance sur l'origine de nos matières premières nous a conduit, en 2014, à investir dans notre propre usine de farine de bois. Nous avons alors créé **Silvadec fibres**, grâce à une joint-venture établie avec la plus importante scierie de Bretagne : **un modèle d'économie circulaire !**

Ainsi, nous garantissons **la traçabilité et la qualité de notre matière première** tout en minimisant notre empreinte carbone.

4

Sites industriels

+ de 1 million de m²

(soit l'équivalent de 2.6 tours de la terre depuis 2001 si on met les lames de terrasse bout à bout !)

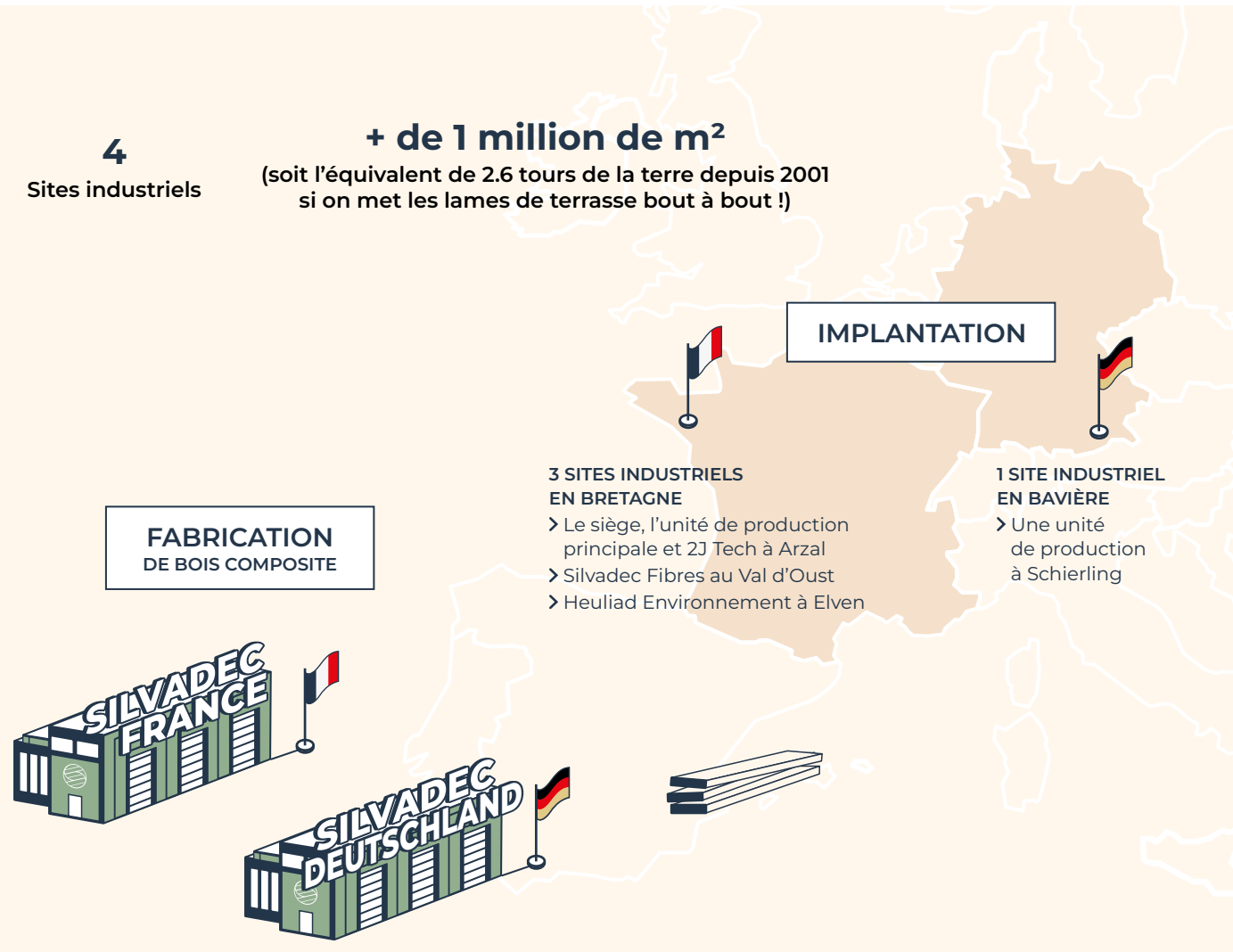

FABRICATION DE BOIS COMPOSITE

3 SITES INDUSTRIELS EN BRETAGNE

- > Le siège, l'unité de production principale et 2J Tech à Arzal
- > Silvadec Fibres au Val d'Oust
- > Heuliad Environnement à Elven

1 SITE INDUSTRIEL EN BAVIÈRE

- > Une unité de production à Schierling

RECYCLAGE*

FIN DE VIE

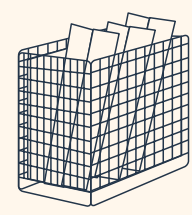
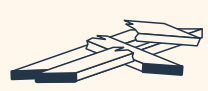

REBUTS DE PRODUCTION
 Silvadec récupère des chutes de lames et produits non conformes lors de la production

PROGRAMME ECOBOX
 Les chutes et lames usagées sont envoyées à l'usine Silvadec pour être recyclées en de nouvelles lames



POUR ADHÉRER AU PROGRAMME ECOBOX VOIR PAGE 77

*sur le site de production

Notre aspiration : vous proposer un produit unique !

Caractéristiques		Avantages
COMPOSITION		
 <p>2/3 Bois 1/3 PEHD</p>	<p>2/3 de bois d'origine PEFC environ Essences de bois : Pin maritime et Epicéa de Sitka d'origine française</p>	<p>Lame facile à travailler, aspect chaleureux. Chaleur pieds nus au soleil équivalente au bois massif et moins élevée que des lames composites plus chargées en polymère. Seule la lame coextrudée est plus chaude car une enveloppe de polymère recouvre la lame.</p>
	<p>1/3 de polyéthylène environ (hors additifs)</p>	<p>Résiste aux UV durablement, la couleur est stable en extérieur après des années d'exposition (ne grise pas comme le bois massif).</p>
RÉSISTANCE ET DURABILITÉ		
<p>Résistance aux termites (EN 350-1/EN318) et aux champignons lignivores (N34/EN318)</p>		<p>Lame garantie 25 ans* Imputrescible</p>
<p>Résistance à l'humidité après 24 h en immersion selon EN317 • Gonflement : 0,4 % • Reprise de masse : 1,4 %</p>		<p>Vieillessement homogène des lames Bonne tenue dans le temps</p>
<p>Résistance au poinçonnement Dureté Brinell 59,6 MPa selon EN 15534-1</p>		<p>Matériau très résistant > chêne</p>
<p>Réaction au feu Le composite Silvadec® a le classement M3 selon la norme NFP92-501. Les lames Élégance font l'objet d'un classement Dfl-s1 selon la norme EN 13501-1 et Broof(t1) selon la norme NF EN 13501-5: 2016, caractérisant la performance d'une toiture exposée à un feu extérieur.</p>		<p>Produit combustible dont la contribution au feu est acceptable (terrasse). Dégagement de fumées très limité Le composite Silvadec® est adapté à un usage en toiture-terrasse (rooftop).</p>
<p>Lame de terrasse à usage piétonnier en extérieur résistant à une charge uniformément répartie de 500 kg/m²</p>		<p>Répond à des environnements recevant du public</p>
ADAPTÉ AUX ENFANTS		
<p>Conformité des lames de terrasses Élégance et Atmosphère à la norme EN 71-3 : 2019 « sécurité jouets », concernant les risques sanitaires, dont la migration de métaux lourds et des COV (étiquette A+)</p>		<p>Le composite Silvadec®, avec lequel les enfants peuvent entrer en contact, est inoffensif vis-à-vis de leur santé, et respectueux de l'environnement.</p>
Propriétés physiques du composite Silvadec®		
<p>Densité : 1,22</p>		<p>Coefficient de dilatation thermique : 2,9 x 10⁻² mm x m⁻¹ x °C⁻¹</p>
<p>Module d'élasticité : E = 3200 MPa</p>		<p>Contrainte à rupture : σ_r = 23,6 MPa</p>

* Contre les dommages structuraux dus aux attaques de champignons et d'insectes.
Champs de la garantie à télécharger sur www.silvadec.com



Nos profils de terrasse et clôture en composite Silvadec® sont garantis contre les dommages structuraux dus aux attaques de champignons et d'insectes : 25 ans en utilisation résidentielle et 10 ans en utilisation commerciale, professionnelle ou publique.

* Champs de la garantie disponibles sur www.silvadec.com

Chez Silvadec, la technologie ouvre le champ des possibles.

Des déclinaisons sur mesure

En tant que spécialiste, nous concevons et fabriquons des profilés pleins ou alvéolaires adaptés à chaque utilisation. Nos procédés de fabrication de lames par extrusion ou coextrusion nous permettent de développer toute une gamme de produits modulables.

Amateurs d'authenticité ou adeptes d'innovation et de modernité, nos lames composites répondent à toutes les aspirations en matière d'aménagement d'espaces extérieurs.

TERRASSE



Lame pleine, non réversible

Pas de stagnation d'eau dans les lames ; ne craint pas le gel ; sous-face protégée pour limiter la reprise d'humidité par le dessous

CLÔTURE



Lame alvéolaire

Profilé techniquement adapté à un usage clôture (plan vertical)

Notre gamme de lames modulables pour un futur composite

L'AUTHENTICITÉ AU NATUREL



Monoextrusion

CARACTÉRISTIQUES

- Composite Silvadec® teinté dans la masse
- Phénomène de bronzage temporaire aux premières expositions UV (disparaît en quelques semaines en extérieur)



Lame Éléance



Terrasse

Lame Émotion



Terrasse

LE DESIGN PAR L'INNOVATION



Coextrusion

CARACTÉRISTIQUES

Composite Silvadec® enrobé d'une enveloppe protectrice de polymère

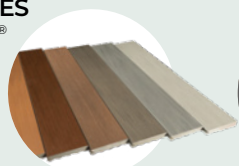

Terrasse



Claustra



Extrusion aluminium

CARACTÉRISTIQUES

Lame en aluminium thermolaqué certifié Qualicoat®



★ NOUVEAU

Claustra



Portillon

Silvadec, la signature de vos espaces

Nos lames de platelage ou de clôture composites sont adaptées pour habiller tous types de projets :

> LES ESPACES RÉSIDENTIELS



Certifiés
« sécurité jouets »
selon la norme
EN 71-3 : 2019, nos
produits sont inoffensifs,
respectueux de la santé
de vos enfants et de
l'environnement !

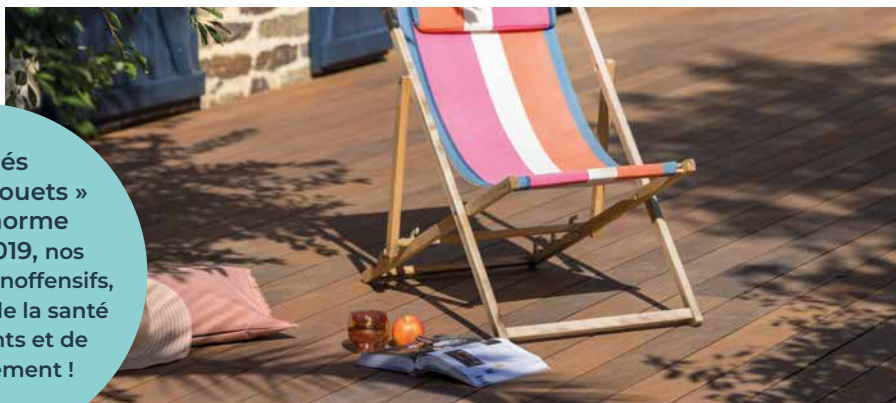

Lame de terrasse Atmosphère Nuances Ipé, 138mm, gîte Peillac (France)



> LES ESPACES PISCINE ET DÉTENTE



Le composite
Silvadec® résiste à
tous les produits de
traitement de piscine
(sel, chlore),
il est garanti sans
échardes et résiste
bien à la glisse.

Lame de terrasse Éléance structurée brun Colorado 180 mm, particulier (Pays-Bas)

> LES ERP

(espaces de restaurations,
entreprises, etc.)



- Entretien facile
- Résistance à la glisse



Lame de terrasse Éléance structurée gris Iroise 138 mm, Place Colbert, Rochefort (France)



Lame de terrasse *Élégance brun Colorado* rainurée, 138 mm, 3 500 m², Centre commercial Cap 3000 (Saint-Laurent-du-Var, France) - 2019

> LES TERRASSES EN BALCON ET LOGEMENTS COLLECTIFS

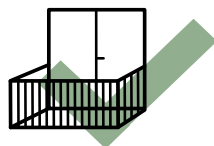

Les lames de terrasse *Élégance* et *Atmosphère* sont disponibles sur-mesure entre 1 et 6 m de longueur.



Lame de terrasse *Élégance structurée brun Colorado* 180 mm, Immeuble résidentiel (Pays-Bas)



Lame de terrasse *Élégance brun Colorado* rainurée 138 mm, Cabinet d'avocats, 2 000 m² (Paris VIII) - 2018

> LES PIÈCES DE BATEAU

Pièce de bateau pour le leader mondial de la plaisance Beneteau-Jeanneau



Le composite *Silvadeck*® résiste aux conditions difficiles de bord de mer

NOS CLÔTURES



L'essentiel Clôture.....	16
Lame écran Atmosphère.....	18
Fiche technique lame écran Atmosphère.....	20
Lame écran Aluminium.....	22
Fiche technique lame écran Aluminium.....	24
Composez votre claustra.....	26
Nos décors de claustras.....	27
Les accessoires pour composer un claustra.....	30
La gamme portillon.....	34
Votre espace professionnel.....	35
Étapes clés de montage.....	36
Nos conseils d'entretien.....	38

Coloris disponibles

Brun soleil



Gris sauvage



Gris anthracite



Gris clair



Gris anthracite
(RAL 7016 mat)



Gris métal
(RAL 7042 mat)



Noir
(RAL 2100 mat)



★ NOUVEAU

Les accessoires de montage et décors

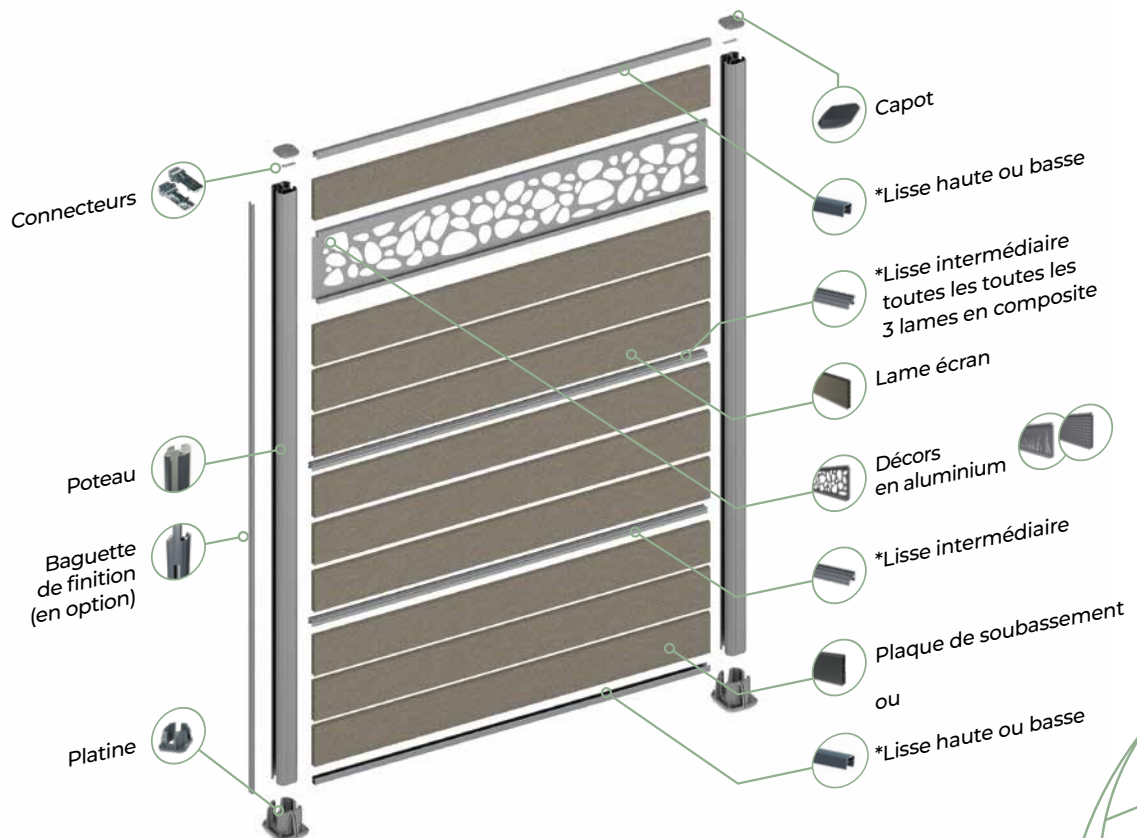

* Pour les lames en aluminium, les lisses sont en option.



L'essentiel Clôture

NOS LAMES DE CLÔTURE

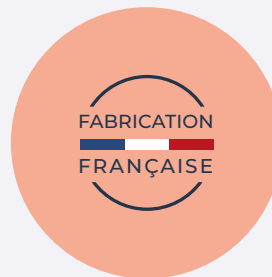
- **Résistance aux vents jusqu'à 100 km/h (niveau tempête)**
- **Entretien facile**
- Mise en place sur **tous types de sol**



LES ATOUTS SPÉCIFIQUES

Lames Atmosphère	Lames en Aluminium
<ul style="list-style-type: none">• Environ 2/3 de bois d'origine PEFC et 1/3 de polyéthylène• Garantie 25 ans• Couleur homogène et permanente• Entretien facile• Lames gris clair et gris anthracite : 1 face structurée et 1 face lisse• Lames brun soleil et gris sauvage : 2 faces lisses identiques 	<ul style="list-style-type: none">• Lame en aluminium label Qualicoat®• Garantie 10 ans• Possibilité de faire des panneaux pleins ou ajourés 
<ul style="list-style-type: none">• Compatibles avec tous les accessoires de clôture	

LES CONDITIONS DE POSE

Lames Atmosphère	Lames Aluminium
<ul style="list-style-type: none"> • Mettre lisse intermédiaire toutes les 3 lames ainsi que lisse haute et lisse basse avec connecteur en option • Mettre plaque de soubassement lorsqu'il y a un contact avec de la terre • Jeu de dilatation en longueur : 14 mm 	<ul style="list-style-type: none"> • Possibilité d'ajouter avec des entretoises • Lisse haute et connecteur

- **Angle possible** avec poteau : **90°**
autre angle : **doubler les poteaux**
- **Scellement des poteaux :**
 - Profondeur des trous : **500 mm mini**
 - Diamètre des trous : **300 mm mini**
 - Hauteur hors-sol poteau : **1815 mm maxi**
- **Sur platine :**
 - Hauteur hors-sol poteau : **1845 mm maxi**
 - Hauteur à ne pas dépasser (mur + poteau) : **2 200 mm**
- **Entraxe** entre poteaux : **1800 mm**
- **Jeu à respecter** entre le capot et la lisse haute : **15 mm mini**
- **Clôture en pente :** Connecteur + lisse basse + baguette de finition
- **Poteau départ mur :** fixer en 3 points minimum (vis 8x50 mm)

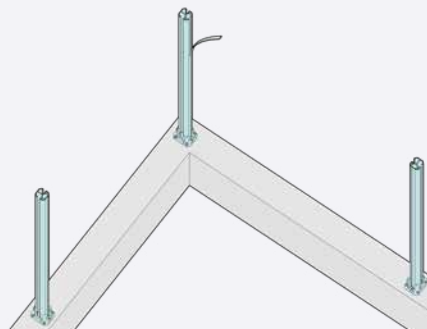

QUELLES EQUIVALENCES POUR UNE CLÔTURE EN COMPOSITE

- Pour **1,80 m** de hauteur :
12 lames, 2 lisses hautes et basses et 3 lisses intermédiaires
- Pour **1,20 m** de hauteur :
8 lames, 2 lisses hautes et basses et 2 lisses intermédiaires
- Pour **0,60 m** de hauteur :
4 lames, 2 lisses hautes et basses et 1 lisse intermédiaire

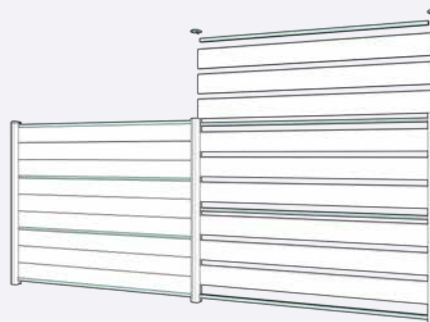



★
Nouveaux
accessoires
noirs

> Lames gris sauvage
et accessoires noirs

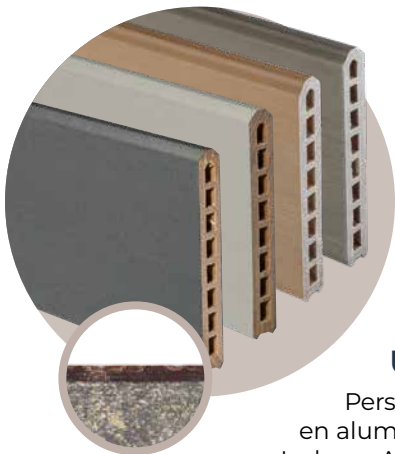

Lame écran Atmosphère

Le confort d'une clôture à la couleur permanente

Notre lame écran Atmosphère est caractérisée par une enveloppe de protection en matériaux polymères qui lui confère des qualités exceptionnelles d'utilisation et de confort. Sa résistance aux UV et aux taches est décuplée. Sa couleur reste intense et elle se nettoie d'un coup d'éponge !

Une clôture composite design et ultra-résistante

Personnalisez la clôture Atmosphère grâce à la gamme de décors et d'accessoires en aluminium thermolaqué. La lame Atmosphère est une lame alvéolaire adaptée à un usage de clôture verticale.

Nos clôtures s'adaptent à tous types de sols et résistent à des vents forts. Notre claustra est garanti jusqu'à 100 km/h de vent. Il peut être posé jusqu'à 1,80 m de hauteur.

LES +

USAGES

Convient à
une pose sur muret

Couleur homogène
et permanente
Très facile d'entretien
Résistante aux taches
Structure aluminium
durable et design



> Lames, décors minéral et accessoires gris anthracite



> Lames gris anthracite, décors végétal et accessoires gris métal

Coloris disponibles



Brun soleil

Réf. B0040



Gris sauvage

Réf. B0041

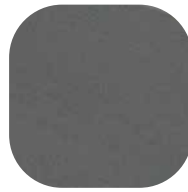

Gris anthracite

Réf. SICLOT1404

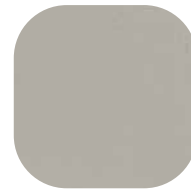

Gris clair

Réf. SICLOT1403

Finition : lisse
Nuances de couleurs aléatoires

Finition : 1 face lisse et 1 face structurée
Couleur unie



> Lames brun soleil et accessoires gris anthracite

Fiche technique lame écran Atmosphère

CARACTÉRISTIQUES

Composition	Environ 2/3 de bois d'origine PEFC et 1/3 de polyéthylène (hors additifs)
Finition de surface	Brun Soleil et Gris Sauvage : 2 faces lisses Gris Clair et Gris Anthracite : 1 face structurée 1 face lisse
Poids unitaire	4,28 kg (+/-5%)
Épaisseur	21 mm
Dimensions en mm (e x l x L)	21 x 150 x 1 783
Dimensions utile empilée en mm (e x l x L)	21 x 146 x 1 783
Tolérances	Largeur et épaisseur : +/- 2 mm ; Longueur : +/-5 mm
Hauteur possible	Jusqu'à 1,80 m
Compatibilité	Compatibles avec tous les décors et accessoires aluminium
Garantie	25 ans* - Vents jusqu'à 100 km/h



PROPRIÉTÉS

Propriétés	Résultats	Standards
Emission de COV	Faible : Classement A+, lames non toxiques. usage adapté en crèche, convient pour des enfants de tous âges	EN 71-3 / ISO 16000
Résistance à l'humidité	Après 24 h en immersion : Gonflement : 0.4% Reprise de masse : 1,4%	EN 317
Résistance aux champignons	Classe DC1 (très durable)	EN 350
Résistance aux termites	Classe « durable »	EN 350
Contraintes à rupture	Fm > 23,6 Mpa	EN 15534 / EN 310
Coefficient de dilatation thermique	$\alpha_L < 29 \times 10^{-6}$. °C ⁻¹	EN 15534-4

LES +

Une couleur permanente qui résiste
aux variations de teintes
Pas de bronzage temporaire
Résistance aux tâches
Entretien facile

RÉSISTANT AU VENT

Montage possible jusqu'à 1,8 m hors sol en pose
scellée ou sur platines double coque
Résistant aux vents jusqu'à 100 km/h
(niveau « tempête »)

CONDITIONS DE POSE

Scellement des poteaux :

- Profondeur des trous : 500 mm mini
- Diamètre des trous : 300 mm mini
- Hauteur hors-sol poteau : 1 815 mm maxi

Lames Atmosphère :

- Convient à une pose sur muret
- Possible d'associer sur un même panneau les lames en bois composite avec les lames en aluminium, par l'utilisation des lisses intermédiaires

Sur platine :

- Hauteur hors-sol poteau : 1 845 mm maxi

Entraxe des poteaux : 1 800 mm

Jeu à respecter entre le capot et la lisse haute : 15 mm mini

INFORMATIONS LOGISTIQUES

Par palette L=1783 mm	Quantité	m ² utiles	Poids net
Lame Atmosphère 150 mm	245	66	1 049 kg



*champs de la garantie
à télécharger sur silvadec.com

Aide au devis : voir configurateur sur
Silvadec.com.

LAMES ÉCRAN

	Lames écran Atmosphère 2 faces lisses		Lames écran Atmosphère 1 face structurée 1 face lisse	
Coloris	Brun soleil	Gris sauvage	Gris anthracite	Gris clair
Réf.	B0040	B0041	SICLOT1404	SICLOT1403

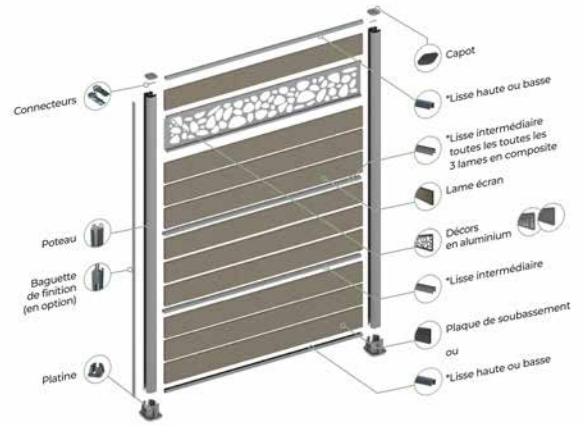

* Pour les lames en aluminium, les lisses sont en option.

DÉCORS DE CLAUSTRA

Décor	Réf.	Décor végétal 321 x 1 783	Décor minéral 321 x 1 783	Décor minéral 321 x 1 783	Décor claustra aluminium Horizontal Finition sablée	Décor végétal 845 x 1791	Décor minéral 845 x 1791	Autres décors
Gris anthracite	Réf.	SIDCOR1608	SIDCOR1604	SIDCOR1612	Réf.	C0041	C0039	Panneau botanique 800 x 1 800 Panneau gabion 800 x 1 800
Gris métal	Réf.	SIDCOR1606	SIDCOR1602	SIDCOR1610	Réf.	C0042	C0040	
Noir	Réf.	C0051	C0049	-	Réf.	-	-	

Décor en aluminium : hauteurs équivalentes à 2 lames de claustra empilées. Insertion à n'importe quelle hauteur de la clôture. S'intercalent facilement entre 2 lames.

ACCESSOIRES DE CLAUSTRA

Accessoire	Réf.	Poteau grand vent 3 en 1 1 260 mm	Poteau grand vent 3 en 1 2 315 mm	Platine double coque	Capot	Demi-poteau mural 1 845 mm	Demi-capot pour poteau mural	Lisse haute ou basse 26x30x1736 mm	Lisse intermédiaire 1 736 mm
Gris anthracite	Réf.	SIPOT1405	SIPOT1406	SIPLAT1402	SICHAP1402	SIPOT1801	SICHAP1801	SILISHB1901	SILISINT1402
Gris métal	Réf.	SIPOT1403	SIPOT1404	SIPLAT1401	SICHAP1401	SIPOT1802	SICHAP1802	SILISHB1902	SILISINT1401
Noir	Réf.	-	C0061	C0059	C0048	C0053	C0052	C0056	C0057

Accessoire	Réf.	Plaque de soubassement 1 797 mm	Baguette de finition 27x9,5x1845 mm	Entretoises (x 22)
Gris anthracite	Réf.	SICLOT1422	SIPOT1408	SIENT1801
Gris métal	Réf.	SICLOT1421	SIPOT1407	SIENT2002
Noir	Réf.	-	C0047	C0054

Accessoire	Réf.	Structure portillon 1 000x1682 mm	Poteau portillon aluminium 100x100x2315 mm
Gris anthracite	Réf.	SIPORT1901	SIPORTPOT1901

Autre accessoire	Kit connecteurs pour lisse haute ou basse (x 2)
Réf.	SILISCO1301



Informations pratiques

- Principes de pose pour la clôture composite (réf. PU11)



- Conseils d'entretien





★
Nouveau
Lame
aluminium
noir

Lame écran Aluminium

Une clôture durable au design moderne

Notre lame écran en aluminium thermolaqué certifié Qualicoat® garantie 10 ans finition sablée est structurelle et durable. Elle offre de nombreuses possibilités de configuration pour jouer la carte de la créativité !

Modulable : liberté de choix entre des panneaux pleins ou ajourés !

Cette modularité permet de s'adapter à la réglementation des lotissements qui peuvent demander des clôtures ajourées.

Nos panneaux en aluminium peuvent être intégrés au sein d'une clôture en composite Silvadec®.

Les panneaux peuvent être posés pleins ou ajourés, grâce à l'utilisation d'entretoises. D'une hauteur de 15 mm, vous pouvez cumuler librement l'empilement des entretoises, et ainsi créer une clôture sur-mesure.

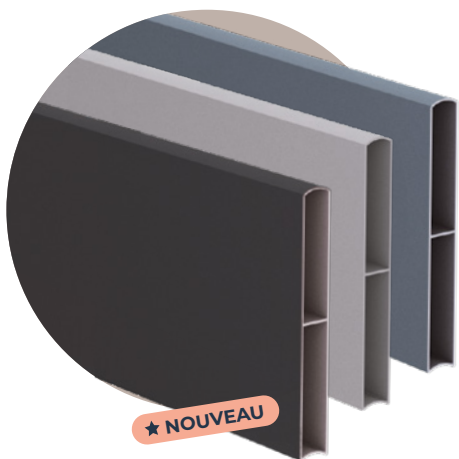

LES +

Lame en aluminium label Qualicoat®

Compatible avec tous les accessoires de clôture

Facile d'entretien

Claustra à monter en panneaux pleins ou ajourés grâce aux entretoises



> Gris anthracite



> Gris métal

Coloris disponibles en finition sablée



Gris anthracite
(RAL 7016 mat)

Réf. SICLOTALU1801



Gris métal
(RAL 7042 mat)

Réf. SICLOTALU2001



Noir
(RAL Noir 2100 mat)

Réf. C0055



> Gris anthracite

Fiche technique lame écran Aluminium

CARACTÉRISTIQUES

Composition	Aluminium thermolaqué
Finition de surface	Sablée
Poids unitaire	2,4 kg (+/-5%)
Épaisseur	21 mm
Dimensions en mm (e x l x L)	21 x 148 x 1 797
Dimensions utile empilée en mm (e x l x L)	21 x 146 x 1 797
Tolérances	Largeur et épaisseur : +/- 0,5 mm ; Longueur : +/- 2 mm
Hauteur possible	Jusqu'à 1,80 m
Compatibilité	Compatibles avec tous les décors et accessoires aluminium
Garantie	10 ans* - Vents jusqu'à 100 km/h



AVANTAGES

Propriétés	Résultats	Standards
Contraintes à rupture	Fm > 270 Mpa	EN 15534 / EN 310
Coefficient de dilatation thermique	$\alpha L < 23,3 \times 10^{-6} \text{ } ^\circ\text{C}^{-1}$	EN 15534-4

LES +

Compatible avec tous les accessoires
et décors Silvadec®
Montage « en plein » ou ajouré
Entretien facile
Recyclable

RÉSISTANT AU VENT

Montage possible jusqu'à 1,8 m hors sol en pose
scellée ou sur platines double coque
Résistant aux vents jusqu'à 100 km/h
(niveau « tempête »)

CONDITIONS DE POSE

Scellement des poteaux :

- Profondeur des trous : 500 mm mini
- Diamètre des trous : 300 mm mini
- Hauteur hors-sol poteau : 1 815 mm maxi

Lames Aluminium :

- Possible d'ajourer la clôture aluminium à l'aide d'entretoises de 15 mm, vendues séparément
- Possible d'associer sur un même panneau les lames aluminium avec les lames en bois composite, par l'utilisation des lisses intermédiaires

Sur platine :

- Hauteur hors-sol poteau : 1 845 mm maxi

Entraxe des poteaux : 1 800 mm

Jeu à respecter entre le capot et la lisse haute : 15 mm mini

INFORMATIONS LOGISTIQUES

Par palette L=1797 mm	Quantité	m² utiles	Poids net
Lame Aluminium 148 mm	240	65	576 kg



*champs de la garantie
à télécharger sur silvadec.com

Aide au devis : voir configurateur sur
Silvadec.com.

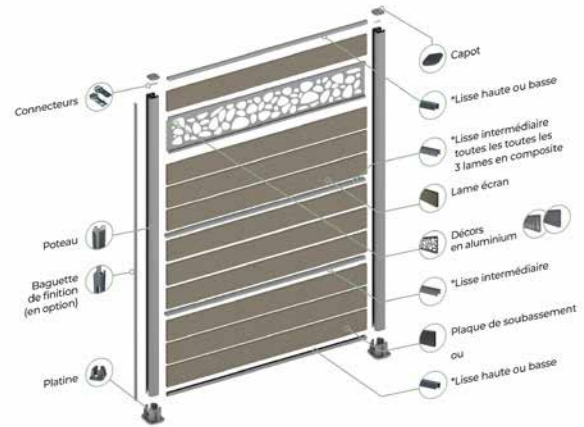

* Pour les lames en aluminium, les lisses sont en option.

LAMES ÉCRAN

Lames écran Aluminium sablée			
Coloris	 Gris anthracite	 Gris métal	 Noir * NOUVEAU
Réf.	SICLOTALU1801	SICLOTALU2001	C0055

DÉCORS DE CLAUSTRAS

Décor claustra aluminium Horizontal Finition sablée			Décor claustra aluminium Vertical Finition sablée			Autres décors				
 Décor végétal 321 x 1 783	 Décor minéral 321 x 1 783	 Décor urbain 321 x 1 783	 Décor végétal 845 x 1791 * NOUVEAU	 Décor minéral 845 x 1791 * NOUVEAU	 Panneau botanique 800 x 1 800	 Panneau gabion 800 x 1 800				
Gris anthracite	Réf.	SIDCOR1608	SIDCOR1604	SIDCOR1612	Réf.	C0041	C0039	Réf.	SIDCOR1616	SIDCOR1801
Gris métal	Réf.	SIDCOR1606	SIDCOR1602	SIDCOR1610	Réf.	C0042	C0040			
Noir * NOUVEAU	Réf.	C0051	C0049	-	Réf.	-	-			

Décor en aluminium : hauteurs équivalentes à 2 lames de claustra empilées. Insertion à n'importe quelle hauteur de la clôture. S'intercalent facilement entre 2 lames.

ACCESSOIRES DE CLAUSTRAS

Accessoires claustra Finition sablée		 Poteau grand vent 3 en 1 1 260 mm	 Poteau grand vent 3 en 1 2 315 mm	 Platine double coque	 Capot	 Demi-poteau mural 1 845 mm	 Demi-capot pour poteau mural	 Lisse haute ou basse 26x30x1736 mm	 Lisse intermédiaire 1 736 mm
Gris anthracite	Réf.	SIPOT1405	SIPOT1406	SIPLAT1402	SICHAP1402	SIPOT1801	SICHAP1801	SILISHB1901	SILISINT1402
Gris métal	Réf.	SIPOT1403	SIPOT1404	SIPLAT1401	SICHAP1401	SIPOT1802	SICHAP1802	SILISHB1902	SILISINT1401
Noir * NOUVEAU	Réf.	-	C0061	C0059	C0048	C0053	C0052	C0056	C0057

Accessoires claustra Finition sablée		 Plaque de soubassement 1 797 mm	 Baguette de finition 27x9,5x1845 mm	 Entretoises (x 22)
Gris anthracite	Réf.	SICLOT422	SIPOT1408	SIENT1801
Gris métal	Réf.	SICLOT421	SIPOT1407	SIENT2002
Noir * NOUVEAU	Réf.	-	C0047	C0054

Autre accessoire		 Kit connecteurs pour lisse haute ou basse (x 2)
Réf.	SILISCO1301	

Portillon aluminium Finition sablée		 Structure portillon 1 000x1682 mm	 Poteau portillon aluminium 100x100x2315 mm
Gris anthracite	Réf.	SIPORT1901	SIPORTPOT1901



Informations pratiques

- Principes de pose pour la clôture aluminium (réf. PU36)



- Conseils d'entretien



Composez votre claustra

La lame écran Aluminium et les entretoises de 15 mm en option permettent de réaliser plusieurs types de panneau jusqu'à 1,80 m de hauteur.

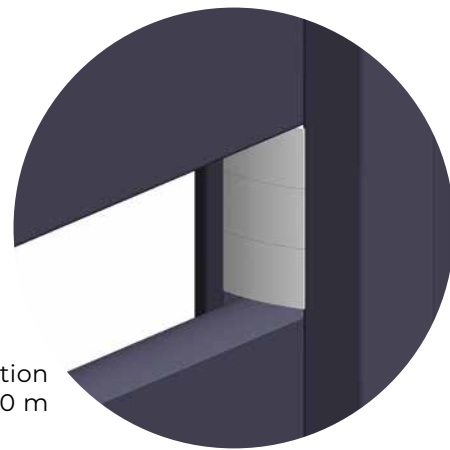

Exemple de présentation :
3 entretoises en aluminium
thermolaqué 15mm

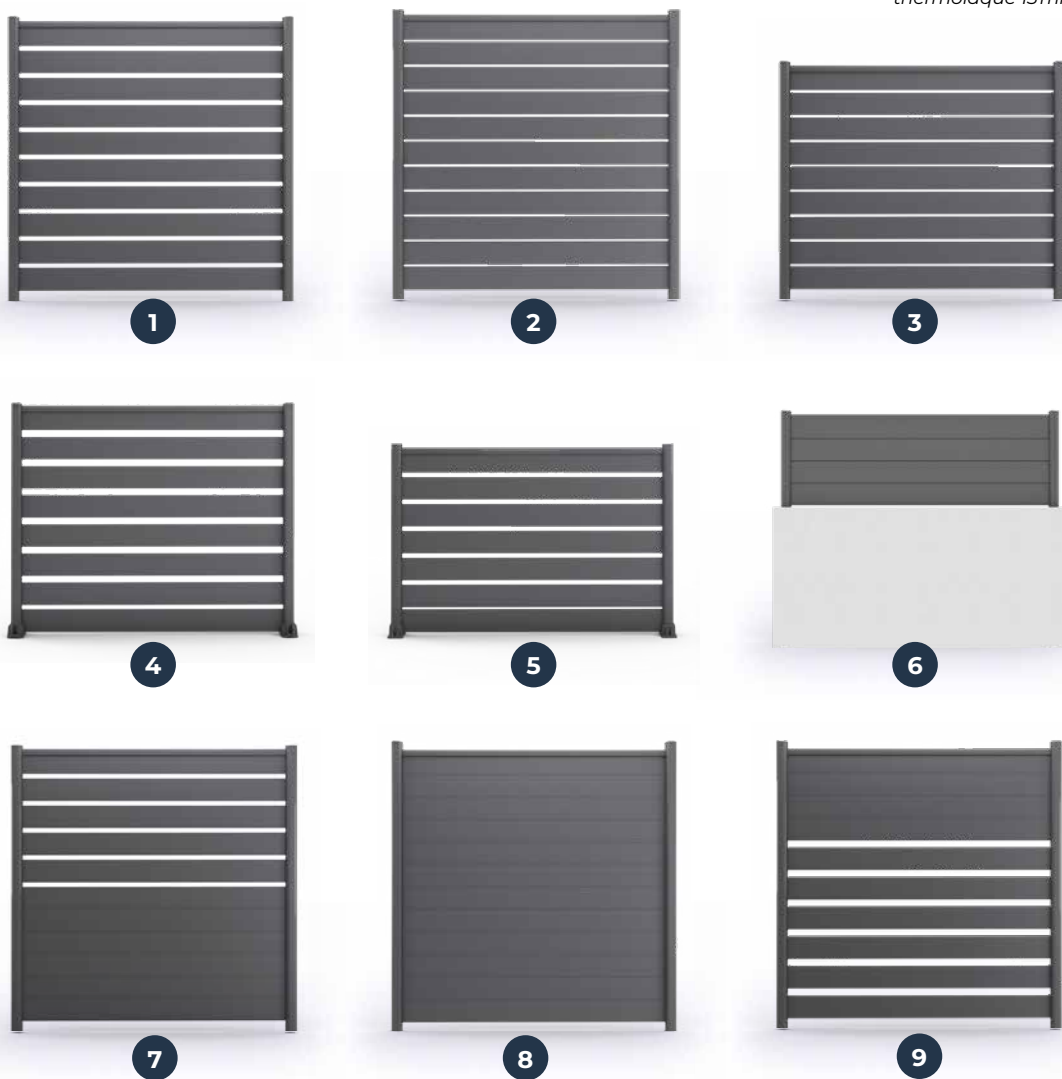

	Hauteur (m)	Fixation	Jour (mm)	Nbre de lames Aluminium	Nbre d'entretoises
1	1,80	Scellé	30	10	40
2	1,80	Scellé	15	11	20
3	1,50	Scellé	15	9	20
4	1,50	Platine	45	8	40
5	1,20	Platine	30	7	22
6	0,60	Scellé	0	4	0
7	1,80	Scellé	30	11	22
8	1,80	Scellé	0	12	0
9	1,80	Scellé	45	10	38

Nos décors de claustras : ouvrir le champ des possibles

Découvrez de vraies solutions d'aménagement paysager sur-mesure, pour un claustra moderne et un jardin personnalisé !

Décor horizontal :

- S'insère facilement à n'importe quelle hauteur de la clôture entre deux lames de claustra
- Correspond à la hauteur de 2 lames

★ NOUVEAU

Décor vertical :

- S'insère facilement entre 2 poteaux

> L'AMBIANCE VÉGÉTALE

LE DÉCOR VÉGÉTAL EN ALUMINIUM

Les herbes fines et effilées de ce décor légèrement ajouré apportent une touche de fraîcheur, d'intimité et de bien-être au cœur des jardins.

- Dimensions en mm :
Panneau horizontal : 321 x 1783
Panneau vertical : 845 x 1791



Coloris et finitions disponibles

Finition sablée



Gris anthracite
(RAL 7016 mat)
Réf. SIDCOR1608



Gris métal
(RAL 7042 mat)
Réf. SIDCOR1606



Noir
(RAL 2100 mat)
Réf. C0051



Gris anthracite
(RAL 7016 mat)
Réf. C0041

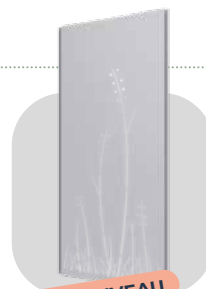

Gris métal
(RAL 7042 mat)
Réf. C0042

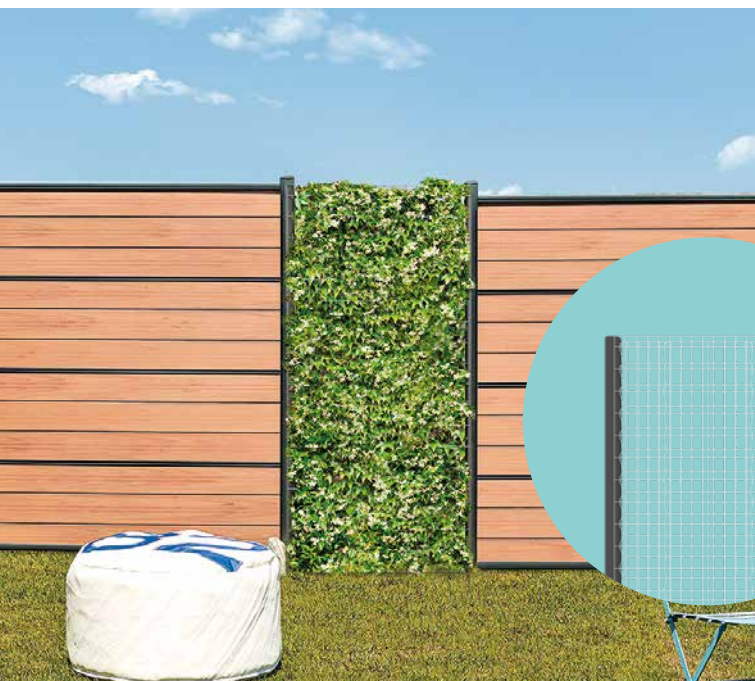

LE PANNEAU BOTANIQUE

Modulaire, convivial et personnalisable, notre treillis en acier galvanisé offre de multiples possibilités pour **végétaliser un claustra** ! Panneau décoratif unique, il s'intègre parfaitement dans l'environnement du jardin, sur les poteaux Silvadec®.

- Dimensions en mm : 800 x 1 800
- Fourni seul, sans les végétaux. Faites votre choix de végétaux en fonction de l'exposition, de la couleur, de la densité, de la floraison et des conditions climatiques ! Nous conseillons des plantes grimpantes persistantes ou caduques, à vrille ou volubiles (Asarine, Clématite, Jasmin d'hiver, Chèvrefeuille, Rosier grimpant...).

Réf. SIDCOR1616

> L'AMBIANCE MINÉRALE

LE DÉCOR MINÉRAL EN ALUMINIUM

Notre décor ajouré laisse passer la lumière, tandis que ses formes arrondies apportent de l'harmonie à l'espace de vie extérieur.

- Dimensions en mm :
Panneau horizontal : 321 x 1783
Panneau vertical : 845 x 1791



Coloris et finitions disponibles

Finition sablée

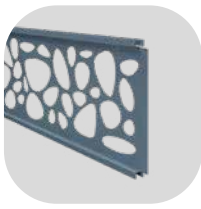

**Gris anthracite
(RAL 7016 mat)**
Réf. SIDCOR1604



**Gris métal
(RAL 7042 mat)**
Réf. SIDCOR1602



★ NOUVEAU
**Noir
(RAL 2100 mat)**
Réf. C0049

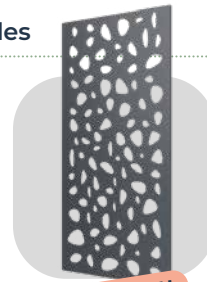

★ NOUVEAU
**Gris anthracite
(RAL 7016 mat)**
Réf. C0039

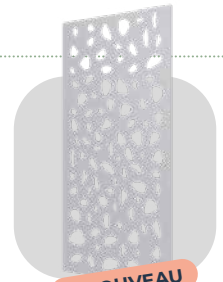

★ NOUVEAU
**Gris métal
(RAL 7042 mat)**
Réf. C0040

LE PANNEAU GABION MINÉRAL

Résolument moderne, notre décor Gabion s'intègre harmonieusement au claustra. Il peut être complété de gravillons de la couleur de son choix.

- Grille en acier galvanisé double paroi avec 4 renforts entre les deux parois, sur toute la hauteur du panneau
 - Insertion du panneau entre deux poteaux Silvadec®, avec ajout de la lisse haute et des connecteurs pour le montage
 - Fourni seul, sans le remplissage
 - Lisse haute et connecteurs vendus séparément
 - 125 à 150 kg de gravillons nécessaires pour un panneau complet.
Granulométrie préconisée : 15 x 25 mm
 - Dimensions en mm : 800 x 1 800 mm
 - Fil Ø 4 mm (vertical) et Ø 2 mm (horizontal)
 - Maille : 12 x 100 mm

Réf. SIDCOR1801



> LE STYLE CONTEMPORAIN

LE DÉCOR URBAIN EN ALUMINIUM

S'associant avec élégance à nos lames en composite, ce décor offre un style moderne et épuré qui convient à tout type d'extérieur.

- Dimensions en mm :
Panneau horizontal : 321 x 1783



Lame écran et accessoires Aluminium gris métal, décor urbain gris anthracite

Coloris et finitions disponibles

Finition sablée

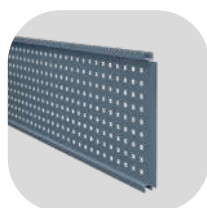

**Gris anthracite
(RAL 7016 mat)**

Réf. C0045



**Gris métal
(RAL 7042 mat)**

Réf. C0046

★ NOUVEAU



Les accessoires pour composer un claustra

Silvadec propose une large palette d'accessoires pour claustras.

LE +

Aluminium
finition sablée :
une meilleure
résistance aux impacts
et aux rayures

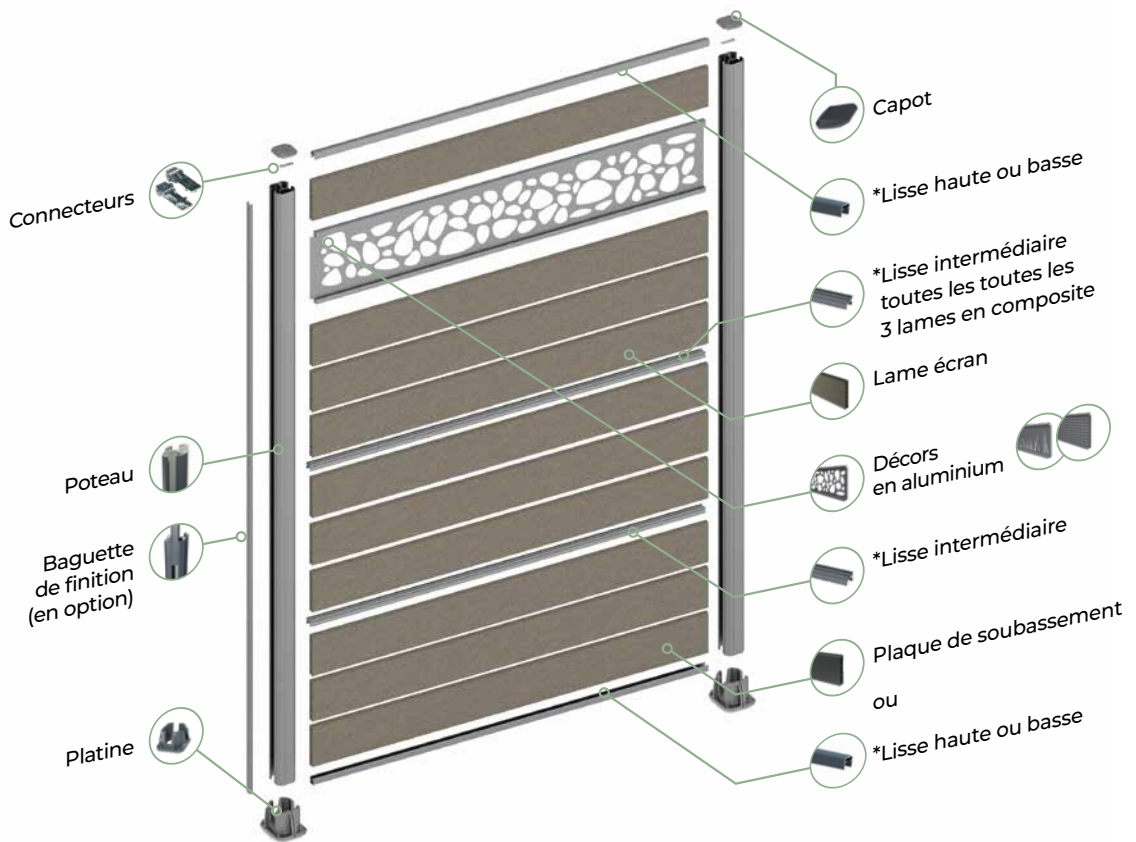

* Pour les lames en aluminium, les lisses sont en option.

Coloris disponibles

Finition sablée



Gris anthracite
(RAL 7016 mat)



Gris métal
(RAL 7042 mat)



Noir
(RAL 2100 mat)



La clôture résiste à des vitesses de vent de 100 km/h. Elle peut être posée jusqu'à 1,80 m de hauteur.

> LES ACCESSOIRES ALUMINIUM

La gamme d'accessoires en aluminium thermolaqué finition mate sablée, au design innovant et unique, offre une multitude de possibilités pour personnaliser un claustra.



POTEAU GRAND VENT 3 EN 1

- Se positionne en début, milieu et fin de clôture
- Peut se recouper jusqu'à 1 845 mm pour la pose sur platine
- La languette amovible le transforme en poteau d'angle
- Dimensions en mm : 70 x 64 x 1 260 et 70 x 64 x 2 315

Existe en gris anthracite sablé, en longueur 2 800 mm pour sol meuble (scellement de 1 m) - nous consulter.

● 1260 mm	Réf. SIPOT1405
● 1260 mm	Réf. SIPOT1403
● 2315 mm	Réf. SIPOT1406
● 2315 mm	Réf. SIPOT1404
● 2315 mm	Réf. C0061



PLATINE DOUBLE COQUE

- Platine dédiée au poteau grand vent 3 en 1, pour un meilleur maintien du poteau
- Dimensions en mm : 108 x 133 x 83
- Pour une hauteur max. de 1 845 mm

●	Réf. SIPLAT1402
●	Réf. SIPLAT1401
●	Réf. C0059

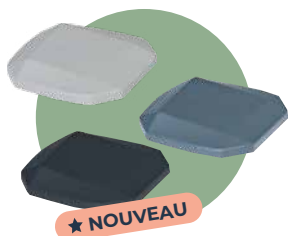

CAPOT

- Dimensions en mm : 65 x 70

●	Réf. SICHAP1402
●	Réf. SICHAP1401
●	Réf. C0048

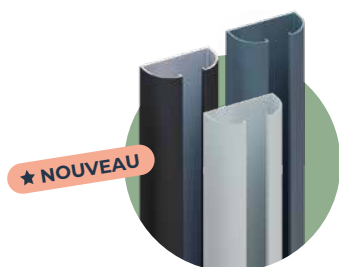

DEMI-POTEAU DE DÉPART MURAL

- Ce poteau en demi-lune permet de démarrer la clôture contre un mur, en assurant une finition élégante.
- Dimensions du poteau de départ en mm : 70 x 35 x 1 845

●	Réf. SIPOT1801
●	Réf. SIPOT1802
●	Réf. C0053



DEMI-CAPOT DE DÉPART MURAL

- Dimensions en mm : 70 x 35

●	Réf. SICHAP1801
●	Réf. SICHAP1802
●	Réf. C0052

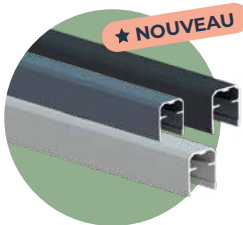

LISSE HAUTE OU BASSE

- Chaque panneau doit comporter deux lisses placées horizontalement : une en haut et une en bas du claustra*.
- Prévoir une seule lisse en bas pour l'aluminium.

- Dimensions en mm : 26 x 30 x 1 736

*option décorative pour l'aluminium

- Réf. SILISHB1901
- Réf. SILISHB1902
- Réf. C0056

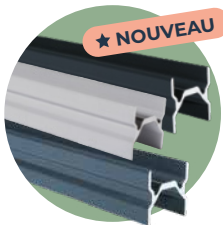

LISSE INTERMÉDIAIRE

- Il faut insérer au minimum une lisse intermédiaire toutes les trois lames.

- Dimensions en mm : 23,3 x 24 x 1 736

- Réf. SILISINT1402
- Réf. SILISINT1401
- Réf. C0057

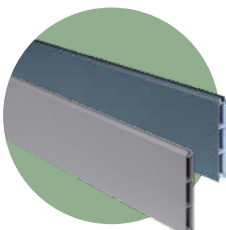

PLAQUE DE SOUBASSEMENT

- Esthétique, légère et facile à poser, elle simplifie toute pose sur terrain pentu et crée immédiatement une surface plane pour monter le claustra. Remplace une lisse basse et permet d'éviter tout contact de la première lame avec le sol.
- Assortie aux poteaux
- Ultra légère par rapport à son équivalent en béton

- Dimensions en mm : 21 x 153 x 1 798



Compatible avec la lame écran en aluminium à condition d'intercaler une lisse intermédiaire

- Réf. SICLOT1422
- Réf. SICLOT1421

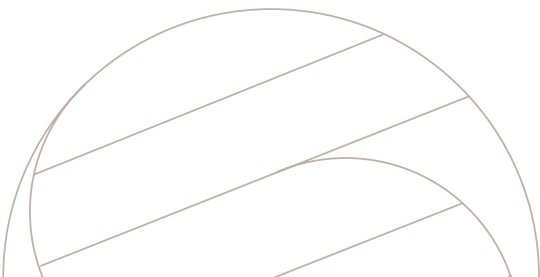



BAGUETTE DE FINITION

- Permet une finition esthétique de la clôture
- Combinée avec le kit connecteurs de lisse, elle peut être coupée à la hauteur désirée pour compenser une différence de hauteur sur les terrains en pente et ainsi installer chaque panneau à l'horizontale.
- Dimensions en mm : 27 x 9,5 x 1 815

- Réf. SIPOT1408
- Réf. SIPOT1407
- Réf. C0047

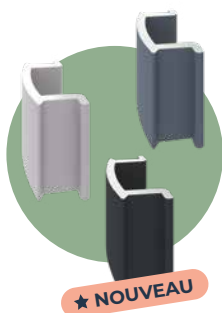

ENTRETOISES

- Pour ajouter les lames de clôture en aluminium, non compatibles avec les lames en composite Silvadec®
- Dimensions en mm : 15
- Sachet de 22 entretoises

- Réf. SIENT1801
- Réf. SIENT2002
- Réf. C0054

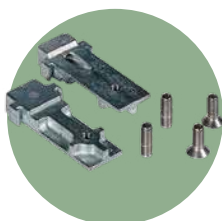

CONNECTEURS LISSE

Connecteurs augmentant la durabilité de votre claustra :

1/ Placé en haut pour relier la lisse haute aux poteaux :

- Permet de respecter la verticalité et l'entraxe du poteau,
- Simplifie la pose,
- Les vis sans tête servent à fixer la lisse haute.

2/ Dans le cas de terrains en pente,

- Relie la lisse basse aux poteaux. Posé sur une baguette de finition (à recouper selon la hauteur à compenser), le kit connecteur permet d'installer durablement chaque panneau à l'horizontale.

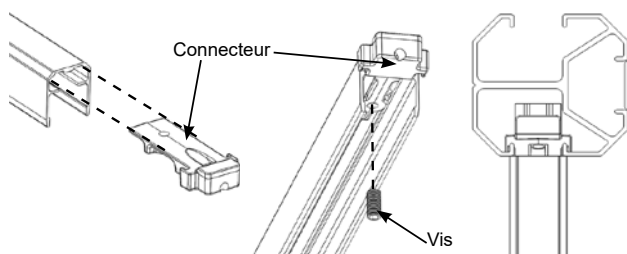

Réf. SILISCO1301



USAGES

- Pose directe entre deux piliers maçonnés
- Pose sur poteaux pour ouvrir une clôture

La gamme portillon

Une ouverture de clôture harmonieuse et sécurisée

Notre portillon en aluminium s'adapte à deux types de pose pour sécuriser un accès ou créer une ouverture au sein d'une clôture Silvadec®.

Kit complet et installation facile

Le portillon à vantail plein poussant droit en aluminium finition sablée se compose de deux références vendues séparément :

- le portillon (vantail, gâche, poignée et gonds),
- le poteau pour portillon, vendu à l'unité.

Durable et conforme

Conçu en aluminium thermolaqué certifié Qualicoat® garanti 10 ans, sa finition sablée lui offre une meilleure résistance aux impacts et aux rayures. Facile d'entretien, nous recommandons simplement de le laver à l'éponge une fois par an.

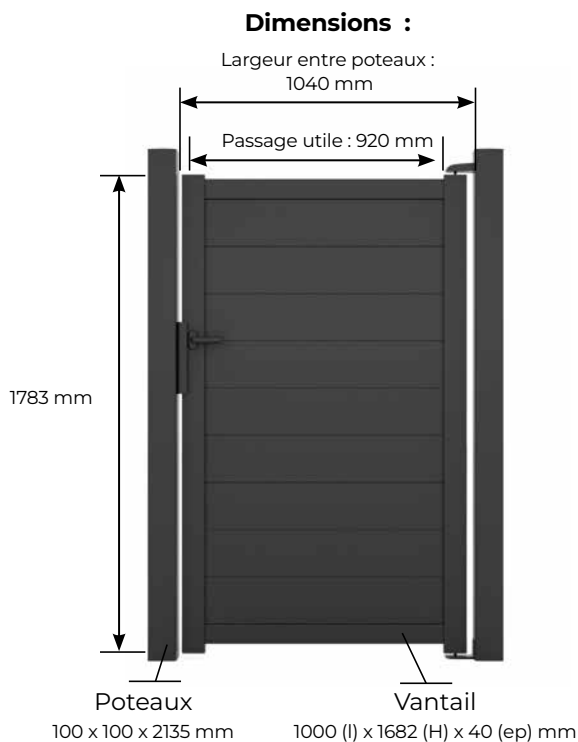

Structure portillon	Réf. SIPORT1901
Poteau pour portillon	Réf. SIPOTPOT1901

Coloris disponible



Gris anthracite (RAL 7016 mat)

LES +

- 2 configurations possibles
- Résistant et facile d'entretien
- Compatible avec notre gamme de clôture et d'accessoires en aluminium
- Aux normes de l'accessibilité handicapé (passage utile > 83 cm)





Rendez-vous sur
www.silvadec.com



Votre espace professionnel



Votre espace professionnel



Distributeurs



Installateurs



Prescripteurs

Un **espace professionnel** est à votre disposition pour vous accompagner.

Vous y trouverez tous les supports indispensables pour la bonne réalisation de vos projets Silvadec :

- Catalogue professionnel
- Notices de montage
- Fiches techniques et entretien
- Objets 2D/3D
- Les configurateurs terrasse et clôture
- La calculette terrasse « express »

★ NOUVEAU

- Votre guide de choix : il permet de sélectionner le produit adapté à votre projet terrasse, clôture ou façade.



Le guide de choix





Ce document vous donne un aperçu de la notice de montage clôture qui est à respecter impérativement dans son intégralité. La notice de montage (ref. PU11 pour le composite et réf. PU36 pour l'aluminium) est à télécharger sur www.silvadec.com

Clôture : étapes clés de montage



Temps de pose estimé pour l'installation d'une clôture :

- Sur platines :
5,4 mètres linéaires/heure à 2 personnes
- Poteaux scellés dans le béton :
3,6 mètres linéaires/heure à 2 personnes

STOCKAGE DES LAMES

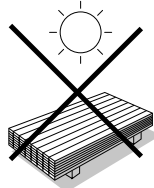

=

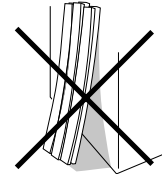
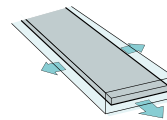

POSE DES POTEAUX

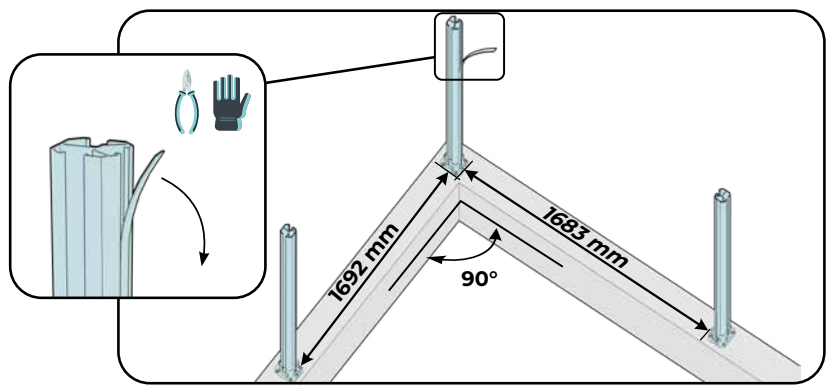
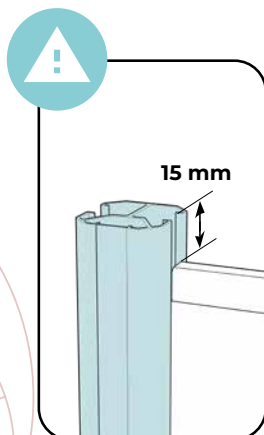
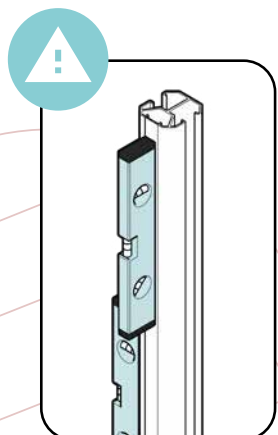
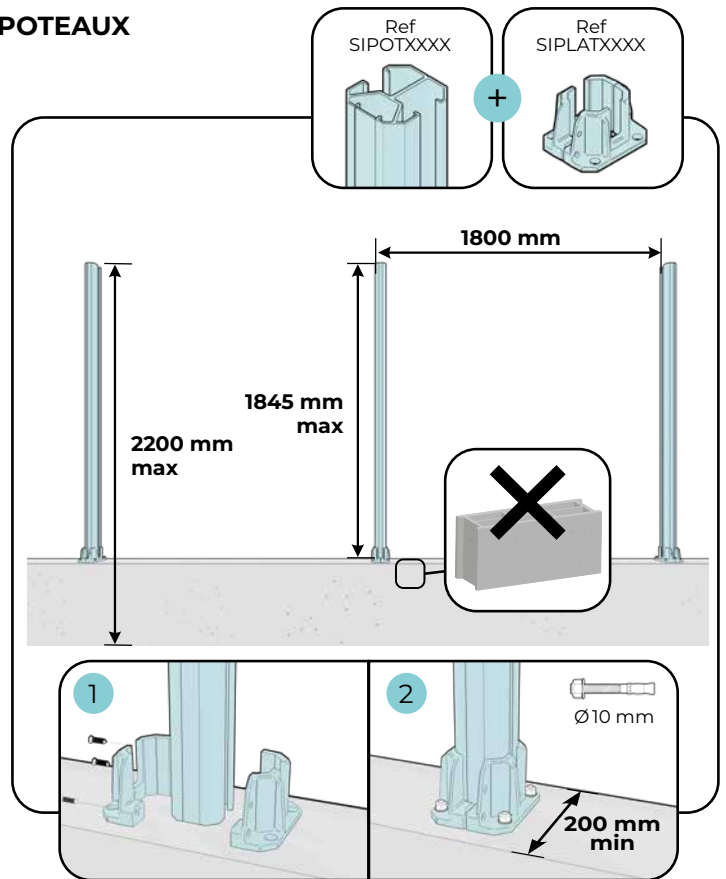
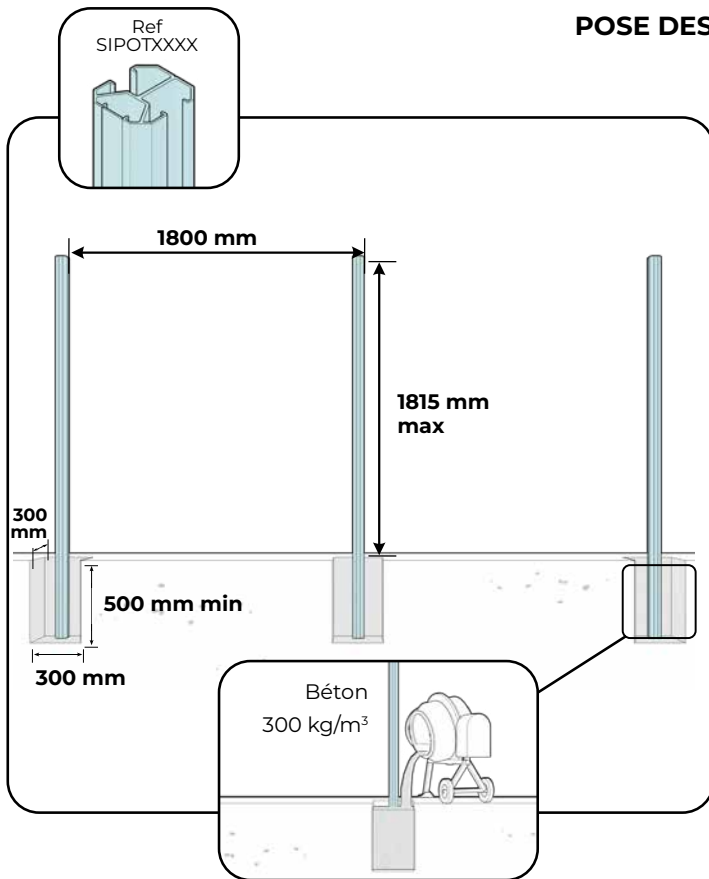

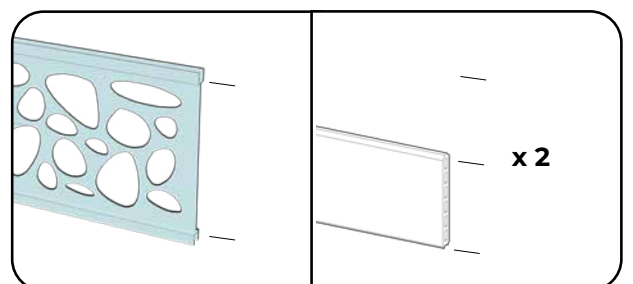
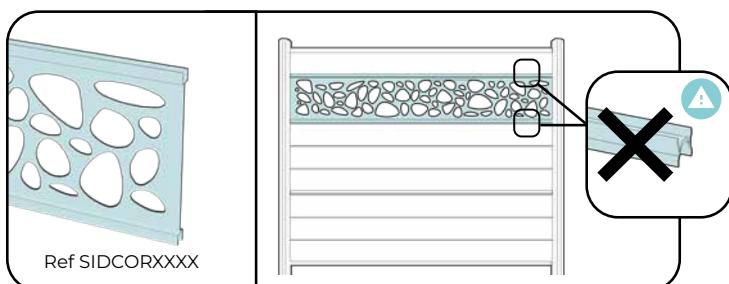
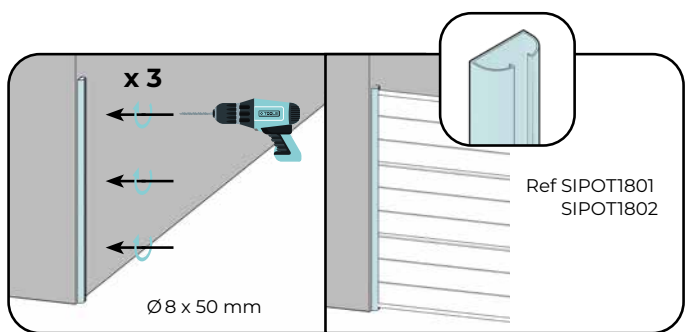
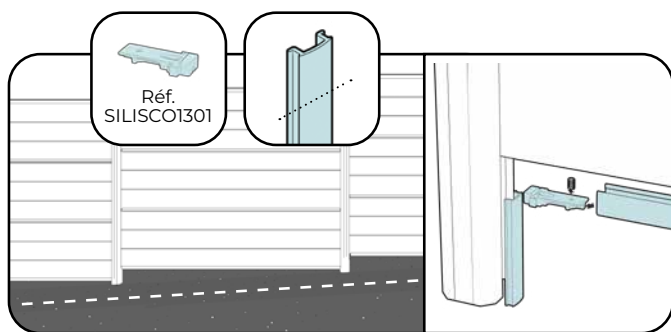
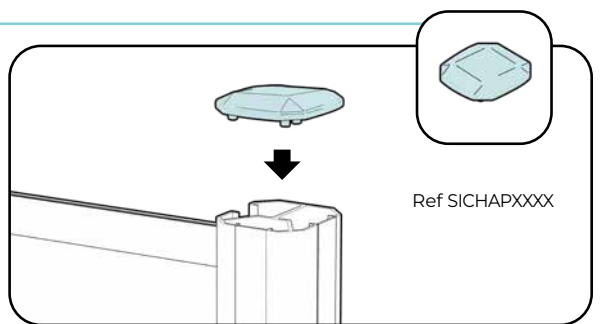
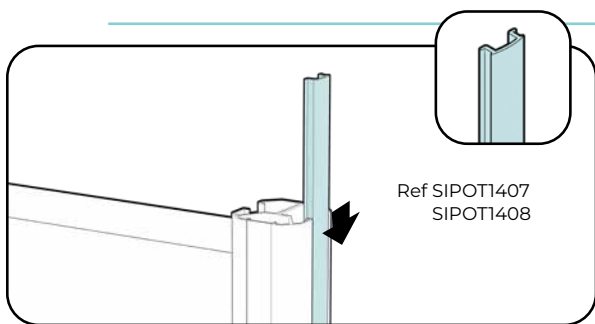
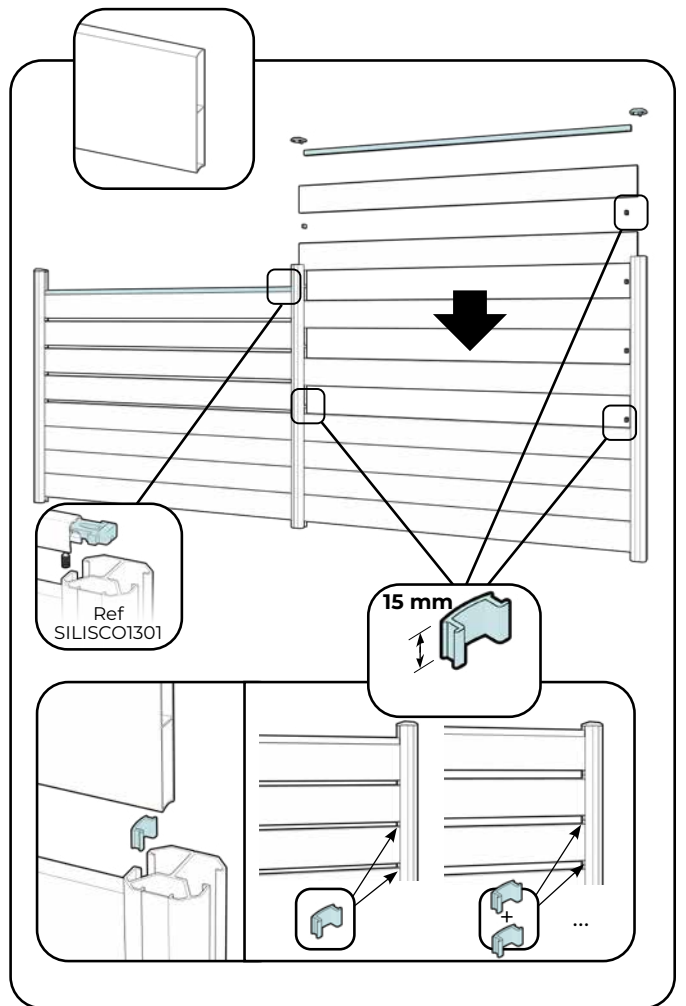
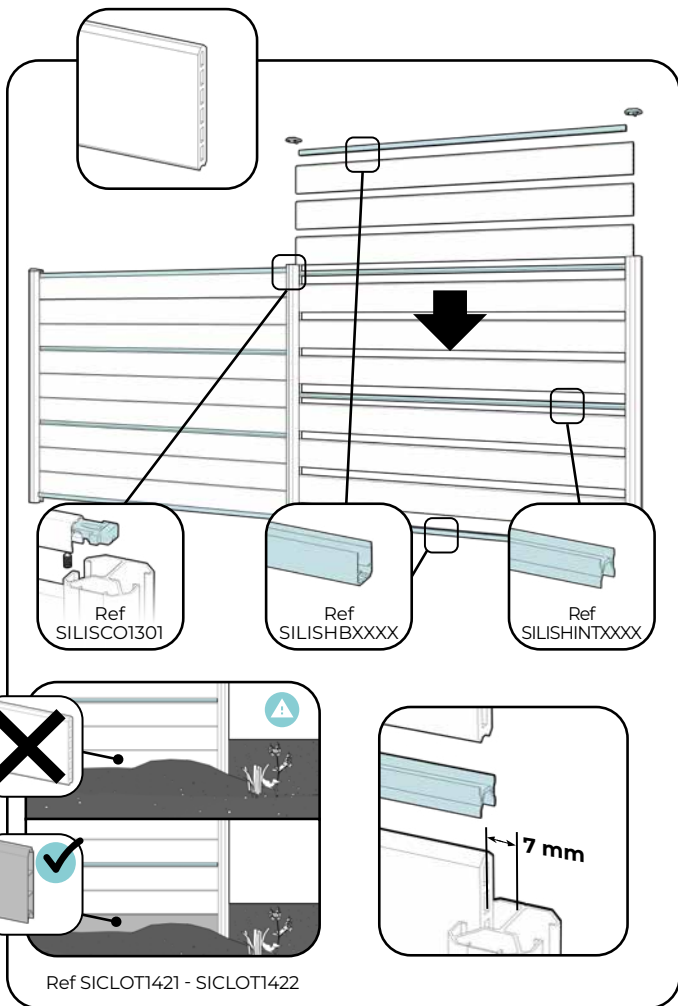



Nos conseils d'entretien des lames de clôture

Lame Atmosphère

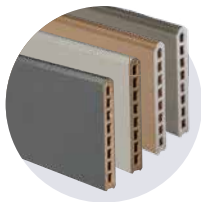

Lame Aluminium

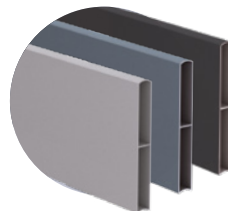

Le claustra doit impérativement être lavé une fois par an, idéalement au printemps, avec de l'eau savonneuse chaude pour une action optimale.

Nous recommandons vivement l'usage d'une brosse Atmosphère. Il faut brosser dans le sens de la lame.

Pour la clôture aluminium, nous recommandons l'usage d'une éponge car certaines brosses peuvent générer des rayures.

CE QU'IL FAUT ABSOLUMENT ÉVITER

- Ne pas utiliser de nettoyeur haute pression qui rendrait la surface légèrement poreuse et donc plus salissante
- Ne pas utiliser de solvant
- Ne pas appliquer d'huile de lasure, de peinture ou produit de protection/raviveur/rénovateur.



> NOTRE PRODUIT D'ENTRETIEN



SILVACTION

- Prêt à l'emploi, sans rinçage
- Contenance : 5 l (20/25 m²)
- Idéal pour une action ponctuelle de « dégrassage » important

Réf. SINET1801

QUE FAIRE EN CAS DE...

Type de défaut	Cause	Action(s) à mener
POUSSIÈRES MINÉRALES (Calcaire)	Environnement poussiéreux (pierre, terre calcaire)	Si le nettoyage avec la lessive au bicarbonate de soude ne fonctionne pas parfaitement, utiliser un détartrant de salle de bain. Tester au préalable sur une petite zone, laisser agir, frotter au balai brosse et rincer à grande eau.
MOUSSE / LICHEN	Entretien insuffisant des lames, environnement très favorable au développement de la mousse	Utiliser le produit Silvaction. Si vous utilisez un anti-mousse (sans javel), testez le produit sur une zone discrète avant utilisation. Dans tous les cas, se référer au mode d'emploi du produit et se conformer aux précautions d'usage.



NOS TERRASSES



L'essentiel Terrasse.....	42
Lame de terrasse Élégance rainurée.....	44
Lame de terrasse Élégance lisse.....	46
Lame de terrasse Élégance structurée.....	48
Fiche technique lame de terrasse Élégance.....	50
Lame de terrasse Émotion lisse.....	52
Fiche technique lame de terrasse Émotion.....	54
Lame de terrasse Atmosphère brossé.....	56
Lame de terrasse Atmosphère Nuances Ipé.....	58
Fiche technique lame de terrasse Atmosphère.....	60
Les accessoires pour composer une terrasse.....	62
Votre espace professionnel.....	67
Étapes clés de montage.....	68
Nos conseils d'entretien.....	70

ÉLÉGANCE

RAINURÉE

Brun Colorado



Brun exotique



Gris anthracite



Gris Iroise



LISSE



STRUCTURÉE

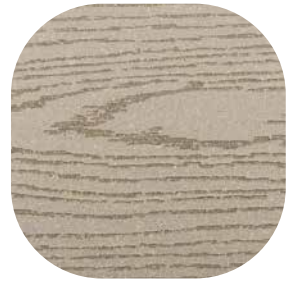
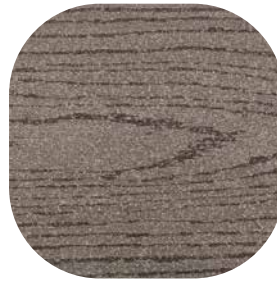
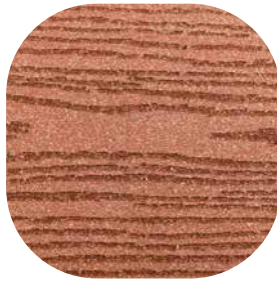
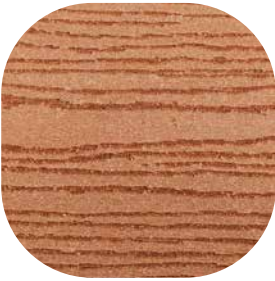

ÉMOTION

LISSE

Brun Savane



Brun Équateur



ATMOSPHÈRE

BROSSÉE

Nuances Ipé



Brun Lima



Brun Sao Paulo



Brun Rio



Gris Cayenne



Gris Ushuaia



Gris Bélem



L'essentiel Terrasse



LE COMPOSITE SILVADEC®

- **Composition :**
- environ 2/3 de bois d'origine PEFC et 1/3 de polyéthylène (hors additifs)
- **100% recyclable sur le site de production**
- **Issu d'une technologie Nord-américaine**
- **Sans échardes**
- **Imputrescible**
- **Résiste aux UV**
- **Résiste aux produits de traitement de piscine**
- **Garantie jusqu'à 25 ans** contre les dommages structuraux dus aux attaques de champignons et d'insectes.
- **Certifié « sécurité jouets »** selon la norme EN 71-3 : 2019

NOS LAMES DE TERRASSE

- **Lames pleines :**
- pas de stagnation d'eau dans les lames
- ne craint pas le gel
- **Sous-face protégée :**
- limite la reprise d'humidité par le dessous
- **Résistance au poinçonnement équivalente au chêne**
- **Entretien facile**
- **Lames sur mesure de 1 à 6 m de long**
(valable pour les gammes Élégance et Atmosphère
- minimum de commande de 10 lames par longueur)

QUELLE LAME DE TERRASSE COMPOSITE CHOISIR ?

Sur le plan technique, voici quelques repères pour vous guider dans votre choix.

Lame de terrasse Silvadec : caractéristiques / applications	Élégance rainurée	Élégance lisse	Élégance structurée	Émotion lisse	Atmosphère brossée
• Choix, personnalisation (dimensions, couleurs, finitions)	●●●	●●●	●●●	●	●●●
• Se travaille comme un bois massif	●●	●●●	●●	●●●	●
• Bronzage temporaire	OUI	OUI	OUI	OUI	NON
• Résistance aux rayures	●●●	●	●●	●	●●
• Possibilité de réparer l'aspect de surface (ponçage)	●●	●●●	●	●●●	NA
• Résistance à la glisse	●●●	●●	●●	●●	●●●
• Confortable pieds nus (t° de la lame au soleil) comparé à du bois exotique	●●	●●	●●	●●	●
• Facilité d'entretien des tâches domestiques	●●	●●	●●	●●	●●●
• Adaptée à des zones extérieures soumises aux UV et à la pluie	●●●	●●●	●●●	●●●	●●●
• Adaptée à des zones abritées ou couvertes	NA	NA	NA	NA	●●●

● moyen ●● bon ●●● très bon NA non applicable

LES ATOUTS SPÉCIFIQUES

Gamme Élegance et Émotion (monoextrusion)	Gamme Atmosphère (coextrusion)
<ul style="list-style-type: none"> • Aspect de surface très naturel • Se travaille comme un bois massif • Peut-être poncé, raboté, percé • Température au soleil pieds nus proche d'un bois exotique • Ne grise pas comme un bois massif 	<ul style="list-style-type: none"> • Extrêmement résistante à la glisse • Couleur stable et durable • Facilité d'entretien des tâches domestiques

LES CONDITIONS DE POSE

- Entraxe maximum entre lambourdes : **400 mm d'axe en axe**
- Jeu de dilatation entre lames : **5 mm**
- Jeu périphérique entre lames et éléments extérieurs : **15 mm**
- **Lambourde composite** uniquement sur dalle béton plane sans plot et en pose flottante

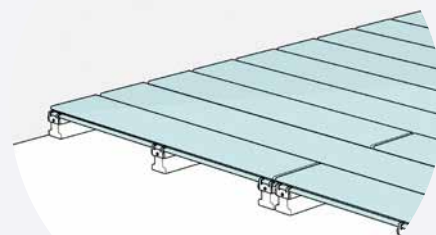

Gamme Élegance et Émotion	Gamme Atmosphère broyée
<ul style="list-style-type: none"> • Pose uniquement en zone non couverte • Bronzage temporaire durant les premières semaines après l'installation • Aspect de l'Élegance structurée s'estompe et devient rapidement très naturel 	<ul style="list-style-type: none"> • Pose en zone non couverte et couverte • Pas de phénomène de bronzage

CALCUL RAPIDE DE CALEPINAGE

Pour 1 m² de terrasse, comptez :



Pour les lames de terrasse de 138 mm	Pour les lames de terrasse de 180 mm
<ul style="list-style-type: none"> • 7 mètres linéaires de lames • 3 mètres linéaires de lambourdes • 18 clips simples 	<ul style="list-style-type: none"> • 5,4 mètres linéaires de lames • 3 mètres linéaires de lambourdes • 14 clips simples

Accédez au calepinage express :





> Brun Colorado

Lame de terrasse Éléance rainurée

Intemporelle par son design

Grâce à sa surface rainurée intemporelle et ses fixations invisibles, notre lame de terrasse Éléance rainurée monoextrudée est un modèle incontournable. Elle offre une esthétique authentique.

Notre lame de terrasse pleine vous permet de laisser libre cours à votre imagination afin de réaliser une terrasse en arrondi ou avec diverses formes de découpe.

C'est la valeur sûre !

Elle bénéficie d'une très bonne résistance à la glisse pieds nus ou pieds chaussés. Elle se travaille aussi facilement qu'un bois massif et peut être poncée en cas de rayures, voire rabotée ou percée si nécessaire. Son esthétique est ainsi durable dans le temps.

Adaptée aux espaces résidentiels et aux lieux accueillant du public

Elle est idéale pour aménager des terrasses privées, des chemins d'accès ou encore des allées. En usage professionnel, elle se destine à des lieux de passage fortement fréquentés comme les terrasses de café ou de restaurant, espaces piscine et pontons des marinas.

LES +

Bonne résistance à la glisse
 Résiste aux impacts du quotidien
 Sans échardes
 Couleur durable, ne grise pas
 comme un bois massif
 Ne nécessite aucun traitement
 Imputrescible
 Résiste aux UV et au gel



Lors de la 1^{ère} exposition aux UV, un phénomène naturel et temporaire de bronzage fait dorer les lames. Elles retrouveront leur couleur d'origine après quelques semaines (en savoir plus ? voir p 70)

Usages



Terrasse



Plage de piscine



Lieux publics



Lieux privés



Zone couvertes
ou semi-abritées



> Brun exotique

Coloris disponibles



Brun Colorado

138 mm :
Réf. SILAM0501L4

180 mm :
Réf. SILAM1205L4



Brun exotique

138 mm :
Réf. SILAM0503L4

180 mm :
Réf. SILAM1206L4



Gris anthracite

138 mm :
Réf. SILAM0903L4

180 mm :
Réf. SILAM1208L4



Gris Iroise

138 mm :
Réf. SILAM0502L4

180 mm :
Réf. SILAM1207L4

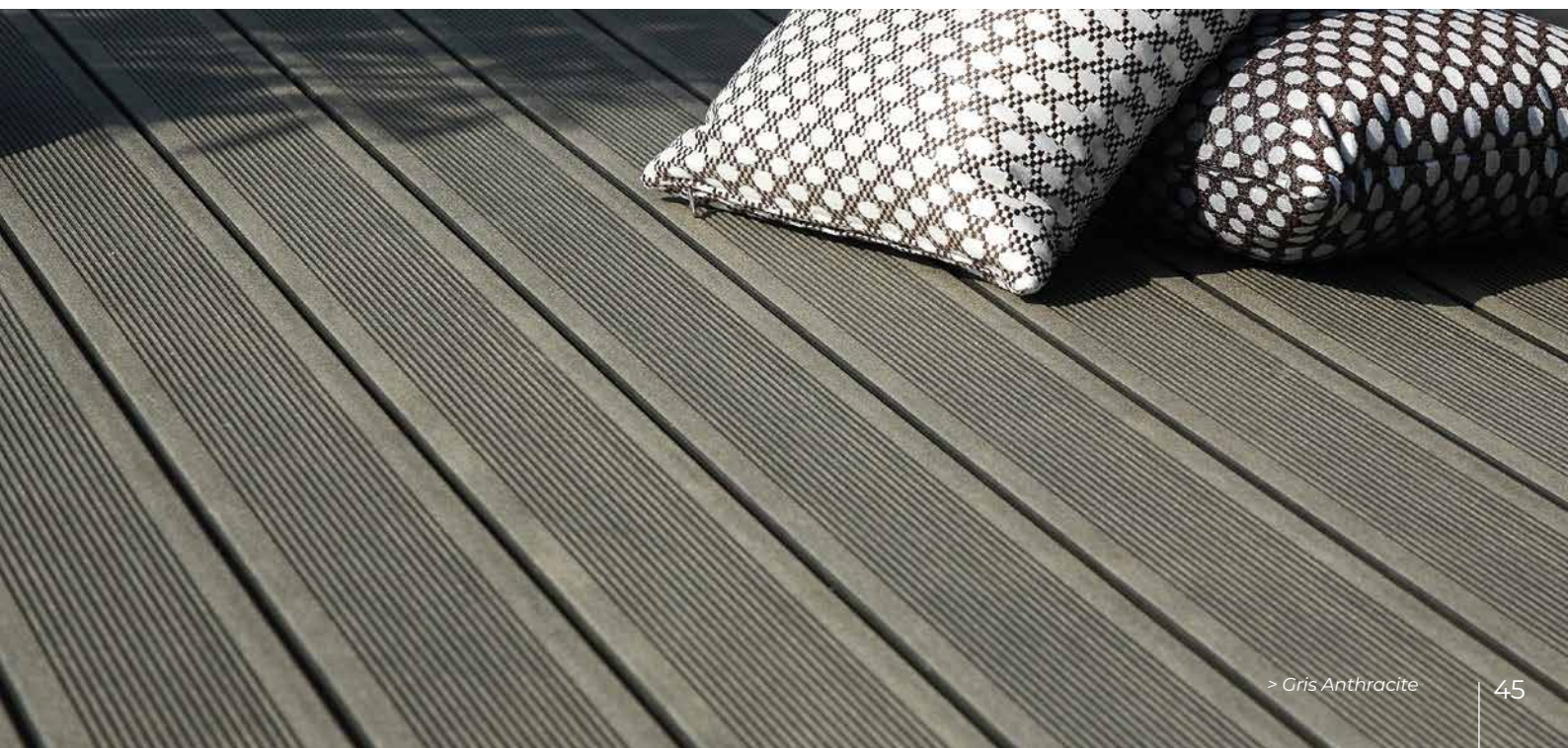

> Gris Anthracite



Lame de terrasse Éléance lisse

Son design contemporain offre une liberté de création

Notre lame Éléance monoextrudée en bois composite finition lisse propose des lignes chics et contemporaines lui assurant une allure épurée.

Sa sobriété permet d'associer facilement les diverses déclinaisons des lames de terrasse Éléance. Pour un rendu original et personnalisé, alternez les largeurs des lames de terrasse en 138 et 180 mm ou posez successivement des lames de terrasse lisses puis rainurées.

Résistante et conçue pour durer

Facile d'entretien et durable sans traitement, elle offre un confort d'utilisation optimal. Teintée dans la masse pour assurer l'homogénéité et la pérennité de sa couleur, la lame de terrasse est pleine. Ainsi, elle se travaille comme une planche de bois massif : vous pouvez la déligner, la raboter ou la percer pour créer des aménagements tels que des escaliers, des arrondis ou pour intégrer des spots.

Nos lames de terrasse ne craignent ni le gel, ni la reprise d'humidité.

LES +

- Liberté de création en mixant les finitions ou les largeurs
- Couleur durable, ne grise pas comme un bois massif
- Bonne résistance à la glisse
- Sans éclardes
- Ne nécessite aucun traitement
- Imputrescible
- Résiste aux UV et au gel



Lors de la 1^{ère} exposition aux UV, un phénomène naturel et temporaire de bronzage fait dorer les lames. Elles retrouveront leur couleur d'origine après quelques semaines (en savoir plus ? voir p 70)

Usages



Terrasse



Plage de piscine



Lieux publics



Lieux privés



Zone couvertes ou semi-abritées



Coloris disponibles



Brun Colorado
 138 mm :
 Réf. SILAM0507L4
 180 mm :
 Réf. SILAM1201L4



Brun exotique
 138 mm :
 Réf. SILAM0509L4
 180 mm :
 Réf. SILAM1202L4



Gris anthracite
 138 mm :
 Réf. SILAM0904L4
 180 mm :
 Réf. SILAM1204L4



Gris Iroise
 138 mm :
 Réf. SILAM0508L4
 180 mm :
 Réf. SILAM1023L4





En plage de piscine, privilégier les lames de couleur claire car leur température au soleil n'excède pas celle d'une terrasse en bois exotique.

Gris anthracite

Lame de terrasse Éléance structurée

L'authentique : esprit bois & style

Notre lame de terrasse Éléance structurée monoextrudée séduit par sa finition authentique et tendance rappelant les motifs nervurés du bois. Sa finition de surface se patine et s'estompe avec le temps pour un aspect de plus en plus naturel et lisse au fil des saisons. C'est une lame de terrasse pleine (non alvéolaire). Il est donc possible de la travailler comme une lame de terrasse bois.

La plage de piscine idéale, sans échardes !

Notre lame Éléance structurée s'adapte parfaitement aux espaces piscine et détente. Sans échardes, la douceur de sa finition et sa résistance à la glisse la rendent particulièrement agréable pieds nus.

Nos terrasses ne craignent ni le chlore, ni le sel, ni les produits d'entretien de piscine en général.

LES +

L'esprit bois sans contrainte

Sans échardes

Résiste aux produits de traitement piscine

Ne grise pas comme un bois massif

Ne nécessite aucun traitement

Imputrescible

Résiste aux UV et au gel



Lors de la 1^{ère} exposition aux UV, un phénomène naturel et temporaire de bronzage fait dorer les lames.

Elles retrouveront leur couleur d'origine après quelques semaines (en savoir plus ? voir p 70)

Usages



Terrasse



Plage de piscine



Lieux publics



Lieux privés



Zone couvertes ou semi-abritées





 La finition structurée présente un aspect de surface qui s'estompe dans le temps, lui conférant son aspect naturel et patiné.

> Brun colorado

Coloris disponibles

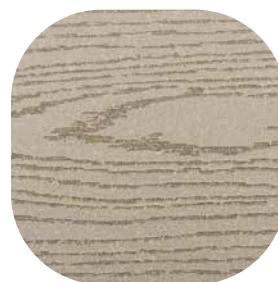
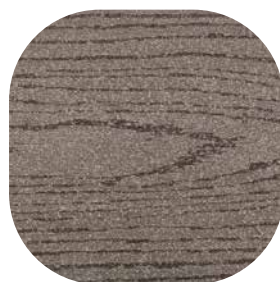
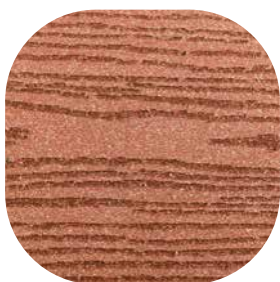

Brun Colorado

138 mm :
Réf. SILAM1001L4

180 mm :
Réf. SILAM1313L4

Brun exotique

138 mm :
Réf. SILAM1002L4

180 mm :
Réf. SILAM1314L4

Gris anthracite

138 mm :
Réf. SILAM1004L4

180 mm :
Réf. SILAM1316L4

Gris Iroise

138 mm :
Réf. SILAM1003L4

180 mm :
Réf. SILAM1315L4



> Gris Iroise

Fiche technique lame de terrasse Éléance

CARACTÉRISTIQUES

Composition	Environ 2/3 de bois d'origine PEFC et 1/3 de polyéthylène (hors additifs)
2 largeurs	138 et 180 mm
Dimensions en mm	138 x 23 x 4 000 et 180 x 23 x 4 000 Longueurs de 1 à 6 m disponibles sur commande spéciale
Tolérances	Largeur et épaisseur : +/- 2 mm ; longueur : +/- 10 mm
Finition de surface et masse linéaire	- Rainurée : 3,5 kg/ml (138 mm) - 4,4 kg/ml (180 mm) - Lisse : 3,6 kg/ml (138 mm) - 4,6 kg/ml (180 mm) - Structurée : 3,6 kg/ml (138 mm) - 4,6 kg/ml (180 mm)

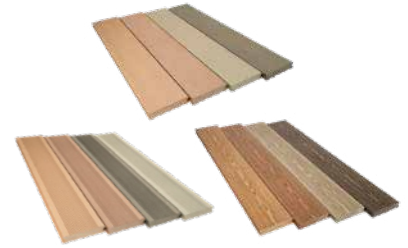

AVANTAGES

	rainurée	lisse	structurée
Se travaille comme un bois massif	●●	●●●	●●
Résistance aux rayures	●●●	●	●●
Possibilité de réparer l'aspect de surface (ponçage)	●●	●●●	●
Résistance à la glisse	●●●	●●	●●
Confortable pieds nus (t° de la lame au soleil) comparé à du bois Exotique	●●	●●	●●
Facilité d'entretien des taches domestiques	●●	●●	●●
Adapté à des zones extérieures soumises aux UV et à la pluie	●●●	●●●	●●●

● : moyen ●● : bon ●●● : très bon

LES +

- Sans échardes
- Ne grise pas comme un bois massif
- Imputrescible
- Sans traitement
- Résiste aux UV
- Résiste au gel
- Garantie 25 ans*

PROPRIÉTÉS

Propriétés	Résultats	Standards			
Fiche de Déclaration Environnementale et Sanitaire (FDES)	N° d'enregistrement : 3-171:2019. Premier fabricant à l'avoir établi en 2019 pour nos lames de terrasse en composite.	NF EN ISO 14025, NF EN 15804+A1 et NF EN 15804/CN			
Emission de COV	Faible : Classement A+, lames non toxiques. usage adapté en crèche, convient pour des enfants de tous âges	EN 71-3 / ISO 16000			
Résistance à la glisse	Pieds chaussés \ Finition				
	Sens longitudinal de la lame (138 / 180 mm)	R13/R11	R12	R11	DIN 51130
	Sens transversal de la lame (138 / 180 mm)	R12	R12/R11	R12	
	Pieds nus : Classe C			DIN 51097	
Résistance à l'humidité	Après 28 j d'immersion : Δépaisseur : <1,3% ; ΔL : <0,2% ; ΔI : <0,3% ; Δmasse : <2,3%			EN 317	
Résistance aux champignons	Classe DC1 (très durable)			EN 350	
Résistance aux termites	Classe « durable »			EN 350	
Classe d'emploi	Classe d'emploi 4 : Bois en EXTÉRIEUR en contact avec le sol ou l'eau douce			EN 335	
Résistance à la charge	Résistant à une charge uniformément répartie de 500kg/m2, Usage piétonnier en extérieur			Eurocode 1 / NF EN 1991-1	
Résistance au poinçonnement	Dureté Brinell 59,6 MPa, matériau très résistant, >chêne et >= Bois Exotiques			EN 15534-1	
Contrainte à rupture	138 : Fm = 24,6 MPa ; E = 4574 Mpa 180 : Fm = 26,4 Mpa ; E = 4260 Mpa			EN 15534 / EN 310	
Réaction au feu	Classements : Dfl s1 / Broof (t1)			EN 13501-1 / NF EN 13501-5	
Coefficient de dilatation thermique	αL < 35 x 10-6. °C-1 / αT < 70 x 10-6. °C-1			EN 15534-4	

CONDITIONS DE POSE

- Entraxe entre lambourdes : 400 mm
- Jeu de dilatation entre lames : 5 mm
- Jeu périphérique entre lames et éléments extérieurs : 15 mm

INFORMATIONS LOGISTIQUES

Par palette L=4m	Quantité	m² utiles	Poids net
Lames 138 mm	104	59	1 456 kg
Lames 180 mm	78	57	1 436 kg

CALEPINAGE

Pour 1 m² de terrasse en lames

de 138 mm de large, comptez :

- 7 mètres linéaires de lames,
- 3 mètres linéaires de lambourdes,
- 18 clips simples.

de 180 mm de large, comptez :

- 5,4 mètres linéaires de lames,
- 3 mètres linéaires de lambourdes,
- 14 clips simples.



*champs de la garantie à télécharger sur silvadec.com

Aide au devis : voir configurateur sur silvadec.com

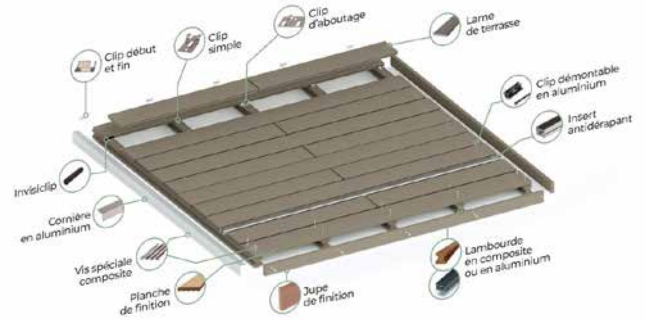

LAMES ET PROFILS DE FINITION

Lames de platelage 138 mm		Brun colorado		Brun exotique		Gris anthracite		Gris ivoire	
Finition rainurée	Réf.		SILAM0501L4		SILAM0503L4		SILAM0903L4		SILAM0502L4
Finition lisse	Réf.		SILAM0507L4		SILAM0509L4		SILAM0904L4		SILAM0508L4
Finition structurée	Réf.		SILAM1001L4		SILAM1002L4		SILAM1004L4		SILAM1003L4

Lames de platelage 180 mm		Brun colorado		Brun exotique		Gris anthracite		Gris ivoire	
Finition rainurée	Réf.		SILAM1205L4		SILAM1206L4		SILAM1208L4		SILAM1207L4
Finition lisse	Réf.		SILAM1201L4		SILAM1202L4		SILAM1204L4		SILAM1203L4
Finition structurée	Réf.		SILAM1313L4		SILAM1314L4		SILAM1316L4		SILAM1315L4

Planches de finition (L=4m)		Brun colorado		Brun exotique		Gris anthracite		Gris ivoire	
Finition lisse 138 mm	Réf.		SIPLCH0906		SIPLCH0908		SIPLCH0910		SIPLCH0907
Finition lisse 180 mm	Réf.		SIPLCH1302		SIPLCH1301		SIPLCH1304		SIPLCH1303

Jupes de finition lisse (L=2m)		Brun colorado		Brun exotique		Gris anthracite		Gris ivoire	
Lisse 70 mm	Réf.		SIJUP0301		SIJUP0401		SIJUP0901		SIJUP0302

Vis inox spéciale composite (x50)		Brun clair		Brun foncé		Gris foncé		Gris clair	
5 x 50 mm	Réf.		SIVIS1702		SIVIS1701		SIVIS1703		SIVIS1704

Accessoires			
Réf.	SICOALU1101	SIANTI1301	SICLIP1902

STRUCTURE ET FIXATION

Structure lambourde composite 50x50mm								
Réf.	SILAMB1001	SILAMB0601	SILAMB1102	SICLIP0501	SICLIP0801	SICLIP0601	SICLIP0502	SICLIP1601
Support lambourdes	Pose à plat sur dalle en béton plane							

Structure lambourde aluminium 63x40x3600mm				
Réf.	SILAMB2102	SILAMBENT2101	SICLIP2102	SICLIP2111
Support lambourdes	Entraxe entre plots : 40 cm (public), 60 cm (résidentiel)			

Phénomène de bronzage temporaire aux premières expositions UV

AVANT EXPOSITION AUX U.V. APRÈS QUELQUES HEURES AU SOLEIL APRÈS QUELQUES SEMAINES D'EXPOSITION AUX INTÉMPÉRIES

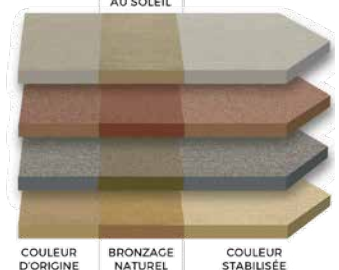

COULEUR D'ORIGINE BRONZAGE NATUREL COULEUR STABILISÉE

Informations pratiques

- Notice de montage pour la terrasse (réf. PU7)



- Conseils d'entretien



LES +

Modèle unique et exclusif
Grain authentique et chaleureux
Ne nécessite aucun traitement
Sans échardes
Ne grise pas
comme un bois massif
Imputrescible
Résiste aux UV et au gel



Lors de la 1^{ère} exposition aux UV, un phénomène naturel et temporaire de bronzage fait dorer les lames. Elles retrouveront leur couleur d'origine après quelques semaines (en savoir plus ? voir p 70)

Lame de terrasse Émotion lisse

Un grain chaleureux unique

Grâce à notre procédé de production exclusif, chaque lame de terrasse Émotion monoextrudée présente un aspect unique !

Ses variations de nuances sont teintées dans la masse et donc durables dans le temps. Ses nuances, proches d'un bois exotique, offrent une esthétique naturelle et authentique. Au soleil, vous apprécierez ses reflets dorés.

À installer en balcons, terrasses ou plages de piscine

Sa finition lisse procure un véritable confort d'utilisation, tout particulièrement pieds nus. Résistante à la glisse, facile d'entretien et adaptée aux enfants, elle est idéale pour habiller tous projets de balcons, terrasses ou plages de piscine.

Couleurs durables et chaleureuses

Au fil des saisons, ses variations de teintes demeurent. Choisissez la couleur brun Équateur pour son côté exotique. Avec sa couleur claire, la lame de terrasse en bois composite Émotion brun Savane est idéale pieds nus.

Coloris disponibles



Brun Savane

138 mm :
Réf. SILAM0901L4



Brun Équateur

138 mm :
Réf. SILAM0902L4

Usages



Terrasse



Plage de piscine



Lieux privés



Zone couvertes
ou semi-abritées

Fiche technique lame de terrasse Émotion

CARACTÉRISTIQUES

Composition	Environ 2/3 de bois d'origine PEFC et 1/3 de polyéthylène (hors additifs)
Largeurs	138 mm
Dimensions en mm	138 x 23 x 4 000
Tolérances	Largeur et épaisseur : +/- 2 mm ; longueur : +/-10 mm
Finition de surface	Lisse
Masse linéaire	3,6 kg/ml



AVANTAGES

	Finition lisse
Se travaille comme un bois massif	● ● ●
Résistance aux rayures	●
Possibilité de réparer l'aspect de surface (ponçage)	● ● ●
Résistance à la glisse	● ●
Confortable pieds nus au soleil (t° de la lame au soleil) comparé à du bois exotique	● ●
Facilité d'entretien des taches domestiques	● ●
Adapté à des zones extérieures soumises aux UV et à la pluie	● ● ●

● : moyen ● ● : bon ● ● ● : très bon

LES +

Sans échardes
Ne grise pas
comme un bois massif
Ne nécessite aucun traitement
Nuances de teinte dans la masse durables
Résiste aux UV et au gel
Imputrescible
Garantie 25 ans*

PROPRIÉTÉS

Propriétés	Résultats	Standards
Fiche de Déclaration Environnementale et Sanitaire (FDES)	N° d'enregistrement : 3-171:2019. Premier fabricant à l'avoir établi en 2019 pour nos lames de terrasse en composite. Empreinte carbone rejetée (13,2 kg de CO2 par unité fonctionnelle) environ deux fois moins importante par rapport aux autres composites d'origine allemande et 4 fois moins que les revêtements extérieur en céramique	NF EN ISO 14025, NF EN 15804+A1 et NF EN 15804/CN
Emission de COV	Faible : Classement A+, lames non toxiques. usage adapté en crèche, convient pour des enfants de tous âges	EN 71-3 / ISO 16000
Résistance à la glisse	Pieds chaussés	DIN 51130
	Finition lisse	
	Sens longitudinal de la lame 138 mm Sens transversal de la lame 138 mm	
	Pieds nus : Classe C	DIN 51097
Résistance à l'humidité	Après 28 j d'immersion : Δépaisseur : <1,3% ; ΔL : <0,2% ; ΔI : <0,3% ; Δmasse : <2,3%	EN 317
Résistance aux champignons	Classe DC1 (très durable)	EN 350
Résistance aux termites	Classe « durable »	EN 350
Classe d'emploi	Classe d'emploi 4 : Bois en EXTÉRIEUR en contact avec le sol ou l'eau douce	EN 335
Résistance à la charge	Résistant à une charge uniformément répartie de 500kg/m2, Usage piétonnier en extérieur	Eurocode 1 / NF EN 1991-1
Résistance au poinçonnement	Dureté Brinell 59,6 MPa, matériau très résistant, >chêne et >= Bois Exotiques	EN 15534-1
Contrainte à rupture	Fm = 24,6 MPa ; E = 4574 Mpa	EN 15534 / EN 310
Réaction au feu	Classements : Dfl s1 / Broof (t1)	EN 13501-1 / NF EN 13501-5
Coefficient de dilatation thermique	αL < 35 x 10-6. °C-1 / αT < 70 x 10-6. °C-1	EN 15534-4

CONDITIONS DE POSE

- Entraxe entre lambourdes : 400 mm
- Jeu de dilatation entre lames : 5 mm
- Jeu périphérique entre lames et éléments extérieurs : 15 mm

INFORMATIONS LOGISTIQUES

Par palette L=4m	Quantité	m ² utiles	Poids net
Lames 138 mm	104	59	1 456 kg

CALEPINAGE

Pour 1 m² de terrasse en lames de 138 mm de large, comptez :

- 7 mètres linéaires de lames,
- 3 mètres linéaires de lambourdes,
- 18 clips simples.



*champs de la garantie à télécharger sur silvadec.com

Aide au devis : voir configurateur sur Silvadec.com



LAMES ET PROFILS DE FINITION

Lames de platelage Finition lisse			
138 mm	Réf.	SILAM0901L4	SILAM0902L4
Jupes de finition (L=2m)			
70 mm	Réf.	SIJUP1001	SIJUP1002
Vis inox spéciale composite (x50)			
5 x 50 mm	Réf.	SIVIS1702	SIVIS1701

Accessoires	Cornière aluminium 37 x 74 mm	Insert antidérapant aluminium	Option invisiclip (x30)
Réf.	SICOALU1101	SIANTI1301	SICLIP1902

STRUCTURE ET FIXATION

Structure lambourde composite 50x50mm								
Réf.	SILAMB1001	SILAMB0601	SILAMB1102	SICLIP0501	SICLIP0801	SICLIP0601	SICLIP0502	SICLIP1601
Support lambourdes	Pose à plat sur dalle en béton plane							

Structure lambourde aluminium 63x40x3600mm				
Réf.	SILAMB2102	SILAMBENT2101	SICLIP2102	SICLIP2111
Support lambourdes	Entraxe entre plots : 40 cm (public), 60 cm (résidentiel)			

Phénomène de bronzage temporaire aux premières expositions UV

AVANT EXPOSITION AUX U.V. APRÈS QUELQUES HEURES AU SOLEIL APRÈS QUELQUES SEMAINES D'EXPOSITION AUX INTEMPÉRIES

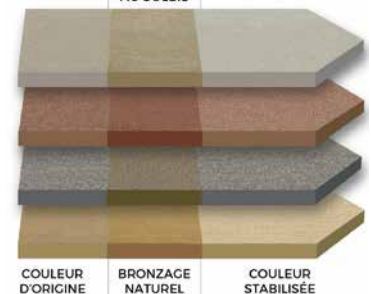

Informations pratiques

- Notice de montage pour la terrasse (réf. PU7)



- Conseils d'entretien





> Brun Lima

Lame de terrasse Atmosphère brossée

Sa promesse : sérénité et performance

Notre lame de terrasse en bois composite Atmosphère coextrudée bénéficie d'une technologie de fabrication spécifique qui consiste à envelopper la lame en bois composite d'une couche protectrice de matériaux polymères. Ce savoir-faire lui confère des caractéristiques exceptionnelles qui nous permet de vous proposer une lame coextrudée résistante, de couleur stable, présentant la meilleure performance anti-glisse du marché.

Son trait de caractère : une couleur stable et durable

Sa couleur intense lui donne une vraie singularité. Elle ne subit pas de variation de couleur, sa teinte reste absolument stable au fil du temps !

Elle se décline en 6 couleurs :

- choisissez l'authenticité avec une lame brune Sao Paulo ou Rio
- optez pour la luminosité avec le brun Lima ou le gris Belem
- sélectionnez le design avec le gris Cayenne ou le gris Ushuaïa qui se distingue par des nuances de couleurs plus affirmées

Ses atouts : performance et résistance à la glisse

Les lames Atmosphère présentent une très grande facilité d'entretien face aux tâches domestiques. Qualifiées de « tous terrains », elles conviennent aux projets les plus exigeants et aux usages les plus intensifs. Elles s'adaptent aussi bien en extérieur que dans des zones abritées.

Récompensées du meilleur classement de résistance à la glisse*, les lames de terrasse Atmosphère ont la particularité de présenter une adhérence très élevée, même mouillées ou pieds nus.

* Classement R13 selon la norme DIN 51130

LES +

- Lame en bois composite coextrudée
- Extrêmement résistante à la glisse
- Couleur stable et durable
- Ne subit pas de phénomène temporaire de bronzage
- Facilité d'entretien des taches domestiques
- Également adaptée aux espaces couverts ou semi-abrités

Usages



Terrasse



Plage de piscine



Lieux publics



Lieux privés



Zone couvertes ou semi-abritées



> Gris Cayenne

Coloris disponibles



Brun Lima

138 mm :
Réf. SILAM1607L4

180 mm :
Réf. SILAM1808L4



Brun Sao Paulo

138 mm :
Réf. SILAM1602L4

180 mm :
Réf. SILAM1809L4



Brun Rio

138 mm :
Réf. SILAM1812L4

180 mm :
Réf. SILAM1811L4



Gris Cayenne

138 mm :
Réf. SILAM1603L4

180 mm :
Réf. SILAM1810L4



Gris Ushuaia

138 mm :
Réf. SILAM1609L4

180 mm :
Réf. SILAM1610L4



Gris Bélem

138 mm :
Réf. SILAM1601L4

180 mm :
Réf. SILAM1807L4



> Gris Ushuaia



> Nuances Ipé

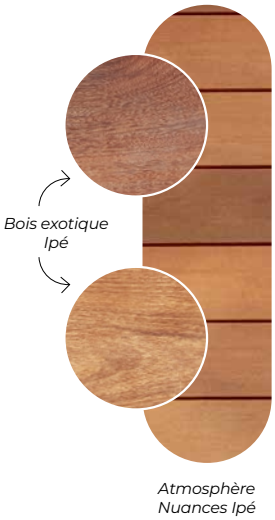

Atmosphère
Nuances Ipé

Lame de terrasse Atmosphère Nuances Ipé

Une terrasse composite au rendu bois exotique !

La lame Atmosphère Nuances Ipé, en bois composite coextrudé, est la première lame qui reprend toutes les nuances d'un bois exotique sur une même palette ! En production, les nuances sont créées au fil de l'eau sur les lames. Ainsi, cette palette de nuances ne nécessite pas de contraintes particulières en préparation de commande et elle est facile à mettre en œuvre.

Des nuances de couleurs durables, sans saturateur !

Les nuances de la lame Atmosphère Nuances Ipé offrent un aspect très naturel. Ses couleurs restent stables dans le temps. Il n'est pas nécessaire d'appliquer de traitement ni de saturateur : la terrasse ne grise pas.

Les accessoires de terrasse sont compatibles avec la lame de terrasse nuances Ipé.

> 3 CONSEILS ESSENTIELS POUR LA POSE

Il est important de respecter quelques conseils de pose pour révéler toutes les nuances Ipé et sublimer la terrasse :

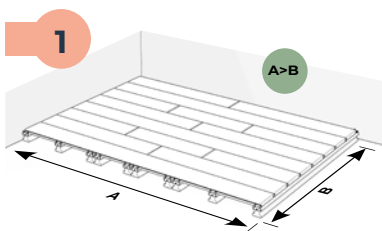

1 Poser les lames dans le sens de la plus grande longueur de la terrasse. Pour avoir le meilleur rendu esthétique, nous vous conseillons de privilégier une pose avec aboutage.

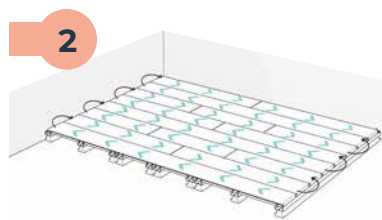

2 Alternier le sens de pose des lames (comme sur le schéma ci-dessus).

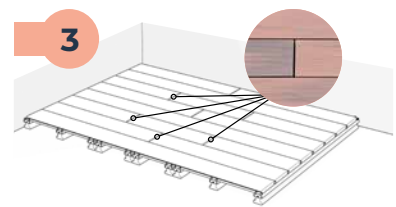

3 Mettre bout à bout des extrémités de lame de couleurs contrastées (faire les aboutages de lames foncées avec des lames plus claires).

Usages



Terrasse



Plage de piscine



Lieux publics



Lieux privés



Zone couvertes ou semi-abritées



> Nuances Ipé

Photos non contractuelles. Les nuances de couleur varient aléatoirement en production pour s'approcher des nuances du bois naturel.

Lame Atmosphère Nuances Ipé



Lame de terrasse

23x138x4000 mm :
Réf. B0035

Jupe de finition

70x20x2000 mm :
Réf. B0037

Planche de finition

23x138x4000 mm :
Réf. B0038

“C'est le nouveau bois Ipé
fabriqué en Bretagne !”

LES +

Rendu bois Ipé !

Ne grise pas : ne nécessite
pas de saturateur

Sans échardes

Lame en bois composite coextrudée

Extrême résistante à la glisse

Couleur stable et durable

Facilité d'entretien des taches
domestiques

Fixation invisible
avec clips



Découvrez + d'infos
et de photos !



> Nuances Ipé

Fiche technique lame de terrasse Atmosphère

CARACTÉRISTIQUES

Composition	Environ 2/3 de bois d'origine PEFC et 1/3 de polyéthylène (hors additifs)
2 largeurs	6 coloris : 138 et 180 mm Nuances IPE : 138 mm
Dimensions en mm	138 x 23 x 4 000 et 180 x 23 x 4 000 Longueurs de 1 à 6 m disponibles sur commande spéciale Nuances IPE : Longueurs de 1 à 4 m disponibles sur commande spéciale
Tolérances	Largeur et épaisseur : +/- 2 mm ; longueur : +/-10 mm
Masse linéaire	3,2 kg/ml (138 mm) - 4.25 kg/ml (180 mm)



AVANTAGES

	Finition brossée
Bronzage temporaire	NON
Résistance aux rayures	●●
Résistance à la glisse	●●●
Confortable pieds nus (t° de la lame au soleil) comparé à du bois exotique : - Brun Lima et Gris Bélem : bon - Brun Sao paulo et Rio ainsi que Gris Cayenne et Ushuaia : moyen	●● ●
Facilité d'entretien des taches domestiques	●●●
Adapté à des zones extérieures soumises aux UV et à la pluie	●●●
Adapté à des zones abritées ou couvertes (y compris cuisines extérieures)	●●●

● : moyen ●● : bon ●●● : très bon

LES +

Stabilité de la couleur
Entretien facile
des taches domestiques
Sans échardes
Sans traitement
Imputrescible
Résiste au gel
Garantie 25 ans*

PROPRIÉTÉS

Propriétés	Résultats	Standards
Fiche de Déclaration Environnementale et Sanitaire (FDES)	N° d'enregistrement : 3-171:2019. Premier fabricant à l'avoir établi en 2019 pour nos lames de terrasse en composite. Empreinte carbone rejetée (13,2 kg de CO2 par unité fonctionnelle) environ deux fois moins importante par rapport aux autres composites d'origine allemande et 4 fois moins que les revêtements extérieur en céramique	NF EN ISO 14025, NF EN 15804+A1 et NF EN 15804/CN
Emission de COV	Faible : Classement A+, lames non toxiques	EN 71-3 / ISO 16000
Résistance à la glisse	Pieds chaussés \ Finition	DIN 51130
	Sens longitudinal de la lame Sens transversal de la lame	
Résistance à l'humidité	Après 24 h en immersion : Gonflement : 0.4% Reprise de masse : 1,4%	EN 317
Résistance aux champignons	Classe DC1 (très durable)	EN 350
Résistance aux termites	Classe « durable »	EN 350
Résistance à la rayure	350 gf : adapté à un usage commercial intensif _ Méthode FCBA NF Parquets	XP B 53669 annexe D
Résistance à la charge	Résistant à une charge uniformément répartie de 500kg/m2, Usage piétonnier en extérieur	Eurocode 1 / NF EN 1991-1
Contrainte à rupture	Fm = 23,6 MPa	EN 15534 / EN 310
Coefficient de dilatation thermique	$\alpha_L < 29 \times 10^{-6}$, °C-1	EN 15534-4

CONDITIONS DE POSE

- Entraxe entre lambourdes : 400 mm
- Jeu de dilatation entre lames : 5 mm
- Jeu périphérique entre lames et éléments extérieurs : 15 mm

INFORMATIONS LOGISTIQUES

Par palette L=4m	Quantité	m² utiles	Poids net
Lames 138 mm	104	59	1 332 kg
Lames 180 mm	78	57	1 326 kg

CALEPINAGE

Pour 1 m² de terrasse en lames

de 138 mm de large, comptez :

- 7 mètres linéaires de lames,
- 3 mètres linéaires de lambourdes,
- 18 clips simples.

de 180 mm de large, comptez :

- 5.4 mètres linéaires de lames,
- 3 mètres linéaires de lambourdes,
- 14 clips simples.



*champs de la garantie à télécharger sur silvadec.com

Aide au devis : voir configurateur sur silvadec.com



LAMES ET PROFILS DE FINITION

Lames de platelage Finition brossée								
138 mm	Réf.	SILAM1607L4	SILAM1602L4	SILAM1812L4	SILAM1603L4	SILAM1609L4	SILAM1601L4	B0035
180 mm	Réf.	SILAM1808L4	SILAM1809L4	SILAM1811L4	SILAM1810L4	SILAM1610L4	SILAM1807L4	-
Planches de finition (L=4m)								
138 mm	Réf.	SIPLCH1602	SIPLCH1601	SIPLCH1801	SIPLCH1604	SIPLCH1605	SIPLCH1603	B0038
180 mm	Réf.	SIPLCH1806	SIPLCH1805	SIPLCH1807	SIPLCH1804	SIPLCH1802	SIPLCH1803	-
Jupes de finition (L=2m)								
70 mm	Réf.	SIJUP1605	SIJUP1601	SIJUP1801	SIJUP1602	SIJUP1603	SIJUP1604	B0037
Vis inox spéciale composite (x50)								
5 x 50 mm	Réf.	SIVIS1702	SIVIS1701	SIVIS1703	SIVIS1704	SIVIS1702	SIVIS1701	

Accessoires			
Réf.	SICOALU1101	SIANTI1301	SICLIP1902

STRUCTURE ET FIXATION

Structure lambourde composite 50x50mm								
Réf.	SILAMB1001	SILAMB0601	SILAMB1102	SICLIP0501	SICLIP0801	SICLIP0601	SICLIP0502	SICLIP1601
Support lambourdes	Pose à plat sur dalle en béton plane							

Structure lambourde aluminium 63x40x3600mm				
Réf.	SILAMB2102	SILAMBENT2101	SICLIP2102	SICLIP2111
Support lambourdes	Entraxe entre plots : 40 cm (public), 60 cm (résidentiel)			

Informations pratiques

- Notice de montage pour la terrasse (réf. PU7)



- Conseils d'entretien



Les accessoires pour composer une terrasse Silvadec

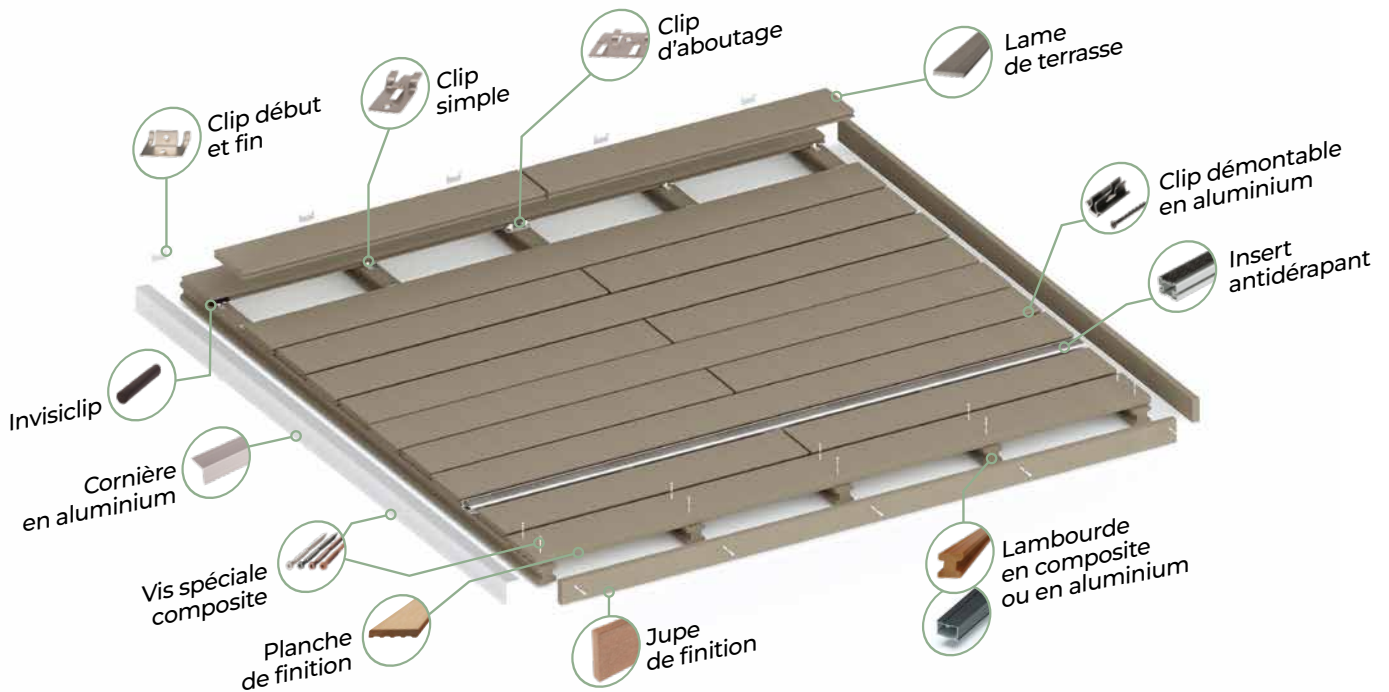

> LE MONTAGE

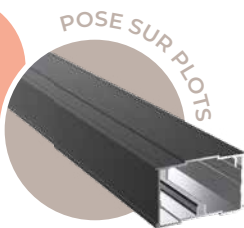

LAMBOURDE ALUMINIUM REVERSIL

- Alternative aux lambourdes en bois ou en composite
- Solution structurelle pour les poses sur plots ou cales en caoutchouc ou en plastique
- Parfaitement adaptée aux clips et vis Silvadec pour lambourde en aluminium (Ref. SICLIP2102) : ne créent pas de sur-épaisseur sous la lame, ancrage de vis de clip très solide
- Dimensions en mm : 63 x 40 x 3 600

Réf. SILAMB2102



LAMBOURDE COMPOSITE

- Convient uniquement pour une pose à plat sur dalle en béton
- Dimensions en mm :
50 x 50 x 4 000 en gris anthracite
50 x 50 x 4 000 et 50 x 50 x 3 000 en brun

Brun 50x50x3 000 mm

Réf. SILAMB0601

Brun 50x50x4 000 mm

Réf. SILAMB1001

Gris anthracite 50x50x4 000 mm

Réf. SILAMB1102



CLIP SIMPLE ET VIS INOX

- Prévoir un clip par intersection lame / lambourde ; et pour les aboutages, doubler les clips et les lambourdes
- Dimensions des vis : $\varnothing 4 \times 35$ mm
- Sachet de 30 clips simples + vis inox ou carton de 360 clips simples + vis inox + embout Torx T15

Vis pour lambourde en bois et composite	
Clips simples et vis inox - Carton de 360	Réf. SICLIP0801
Clips simples et vis inox - Sachet de 30	Réf. SICLIP0501
Vis pour lambourde en aluminium	
Clips simple + vis inox - sachet de 36	Réf. SICLIP2102



CLIP DÉMONTABLE ALUMINIUM

- Peut être utilisé pour :
- Créer un accès à un élément situé en dessous de la terrasse pour un démontage ponctuel (étanchéité, bloc électrique, etc.)
 - Rendre la terrasse partiellement démontable en insérant régulièrement une à deux rangées de clips démontables entre les lames, en lieu et place des clips simples
 - Incompatible avec la lambourde aluminium
 - Dimensions des vis : $\varnothing 3 \times 35$ mm
 - Sachet de 10 clips + vis inox

Réf. SICLIP1601

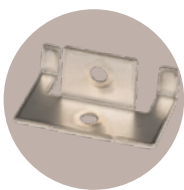

CLIP DE DÉBUT ET DE FIN INOX

- Permet de fixer les lames en périphérie de terrasse à chaque lambourde
- Dimensions des vis : $\varnothing 4 \times 35$ mm
- Sachet de 10 clips début et fin + vis inox

Réf. SICLIP0601

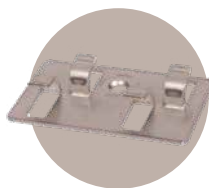

CLIP D'ABOUTAGE INOX

- Permet de réunir 4 coins de lame sur une seule et même lambourde et sur un seul clip. Le clip d'aboutage n'est pas compatible avec la lambourde en aluminium
- Dimensions des vis : $\varnothing 4 \times 35$ mm
- Sachet de 10 clips d'aboutage + vis inox.

Réf. SICLIP0502



VIS DE FINITION INOX POUR LAMBOURDE BOIS ET COMPOSITE

- Vis de couleurs assorties à notre gamme de lames de terrasse pour une finition soignée. Ces vis permettent de remplacer les clips de début et fin et de fixer les lames et profils de finition en périphérie de la terrasse
- Ne convient pas aux lambourdes en aluminium
- Dimensions : $\varnothing 5 \times 50$ mm
- Boîte de 50 vis
- Couleurs :

Gris clair : pour les lames gris Iroise et Bélem

Gris foncé : pour les lames gris anthracite, Cayenne et Ushuaïa

Brun clair : pour les lames brun Colorado, Savane et Lima

Brun foncé : pour les lames brun exotique, Équateur, Rio et Sao Paulo

Brun clair	Réf. SIVIS1702
Brun foncé	Réf. SIVIS1701
Gris foncé	Réf. SIVIS1703
Gris clair	Réf. SIVIS1704

VIS DE FINITION INOX POUR LAMBOURDE ALUMINIUM

- Ces vis permettent de remplacer les clips de début et fin et de fixer les lames et profils de finition en périphérie de la terrasse sans pré-perçage préalable. Pour une finition parfaite, veillez juste à chanfreiner la lame à l'emplacement de la tête de vis.
- vis inox à ailettes 2 en 1 :
 - 1 : perçage et alésage dans la lame composite
 - 2 : perçage et fixation dans la lambourde aluminium. Les ailettes se cassent au contact de l'aluminium pour que le filetage se visse correctement dans la lambourde aluminium
- Ne convient pas aux lambourdes en composite ou en bois
- Dimensions : $\varnothing 5,5 \times 45$ mm
- Boîte de 50 vis

Réf. C0087



> LA FINITION

PLANCHE DE FINITION



- Permet l'encadrement de la terrasse
- Brossée sur une face et un bord, face brossée à poser face visible
- Planche de 138 mm : deux chants droits, à fixer avec les vis spéciales composites
- Planche de 180 mm : un chant droit et un chant usiné pour le passage du clip, peut être fixée d'un côté par une vis et de l'autre par un clip
- Dimensions en mm :
138 x 23 x 4 000 et 180 x 23 x 4 000



Planche de finition 138 mm



Planche de finition 180 mm

PLANCHES DE FINITION ÉLÉGANCE

(Disponibles en finition lisse uniquement)

Élégance brun Colorado 138 mm	Réf. SIPLCH0906
Élégance brun exotique 138 mm	Réf. SIPLCH0908
Élégance gris anthracite 138 mm	Réf. SIPLCH0910
Élégance gris Iroise 138 mm	Réf. SIPLCH0907
Élégance brun Colorado 180 mm	Réf. SIPLCH1302
Élégance brun exotique 180 mm	Réf. SIPLCH1301
Élégance gris anthracite 180 mm	Réf. SIPLCH1304
Élégance gris Iroise 180 mm	Réf. SIPLCH1303

PLANCHES DE FINITION ATMOSPHÈRE

Atmosphère brun Lima 138 mm	Réf. SIPLCH1602
Atmosphère brun Rio 138 mm	Réf. SIPLCH1801
Atmosphère gris Belem 138 mm	Réf. SIPLCH1603
Atmosphère gris Cayenne 138 mm	Réf. SIPLCH1604
Atmosphère gris Ushuaïa 138 mm	Réf. SIPLCH1605
Atmosphère brun Sao Paulo 138 mm	Réf. SIPLCH1601
Atmosphère brun Lima 180 mm	Réf. SIPLCH1806
Atmosphère brun Rio 180 mm	Réf. SIPLCH1807
Atmosphère gris Belem 180 mm	Réf. SIPLCH1803
Atmosphère gris Cayenne 180 mm	Réf. SIPLCH1804
Atmosphère gris Ushuaïa 180 mm	Réf. SIPLCH1802
Atmosphère brun Sao Paulo 180 mm	Réf. SIPLCH1805

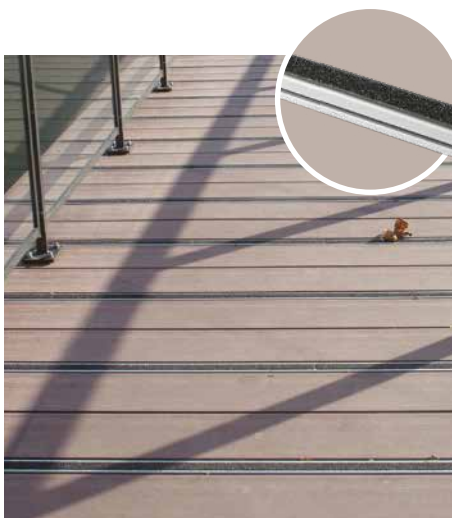

INSERT ANTIDÉRAPANT (ALU ET RÉSINE EPOXY)

- Se clipse comme une lame entre deux lames de terrasse
- Permet de répondre à toutes les exigences de résistance à la glisse (ex : sécurise une pente ou un passage pour personnes à mobilité réduite dans un espace public)
- Dimensions en mm :
45 x 23 x 2 000

Pose avec clip début et fin

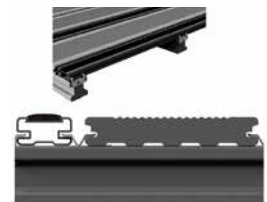

Pose avec clip simple

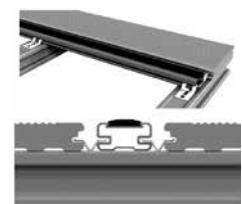

Réf. SIANTI1301

CORNIÈRE ALUMINIUM

- Accessoire de finition, sublime le contour de la terrasse
- Dimensions en mm : 37 x 74 x 2 000

SICOALU101

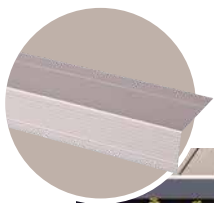

Les deux options de vissage sont possibles.

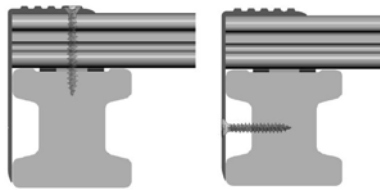

Vissage par le dessus

Vissage par le côté

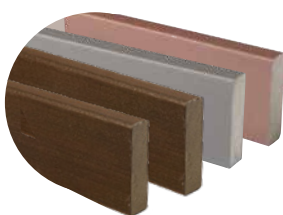

JUPE DE FINITION

- Vient habiller la terrasse
- Brossée sur une face et un bord, face brossée à poser face visible
- Dimensions en mm : 70 x 20 x 2 000



Élégance brun Colorado	Réf. SIJUP0301	Émotion brun Équateur	Réf. SIJUP1002	Atmosphère brun Lima	Réf. SIJUP1605
Élégance brun exotique	Réf. SIJUP0401	Émotion brun Savane	Réf. SIJUP1001	Atmosphère brun Rio	Réf. SIJUP1801
Élégance gris anthracite	Réf. SIJUP0901			Atmosphère brun Sao Paulo	Réf. SIJUP1601
Élégance gris Iroise	Réf. SIJUP0302			Atmosphère gris Belem	Réf. SIJUP1604
				Atmosphère gris Cayenne	Réf. SIJUP1602
				Atmosphère gris Ushuaia	Réf. SIJUP1603



INVISICLIP

- Accessoire en caoutchouc noir très discret, permet de dissimuler le clip
- Dimensions en mm : 10 x 10 x 80
- Sachet de 30 unités

Réf. SICLIP1902

BALISE DE SOL AUTONOME

- Balisage lumineux solaire, créateur d'ambiance, ne nécessite pas de branchement extérieur, s'allume automatiquement la nuit
- Accessoire en aluminium
- Étanchéité IP65
- Boîte de 4 balises
- Dimensions : H 35 mm
- Ø perçage : 35 mm
- Autonomie de 8 h
- Garantie 2 ans

Réf. SILED1801

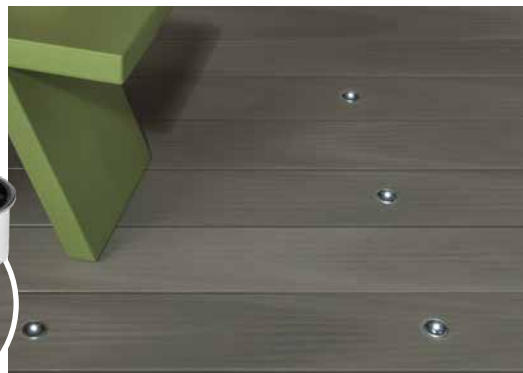

Retrouvez tous nos conseils et produits d'entretien en pages 70-71 du catalogue !

LES +

Mise en place facile et rapide de la structure
Excellente longévité de la fixation
Silencieux
Profil aluminium multifonction
Système complet

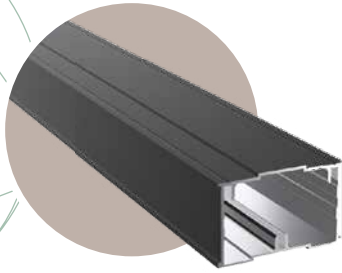

Lambourde Aluminium réversible

10
GARANTIE
ANS*

* Champs de la garantie à télécharger sur www.silvadec.com



La lambourde Aluminium Silvadec® est une alternative aux lambourdes en bois, ou en bois composite, pour les poses sur plots ou sur cales en caoutchouc ou en plastique. Elle propose une solution structurelle, en particulier pour les poses sur étanchéité (milieu humide).

• Système complet

La lambourde a été pensée comme un système à part entière. Elle est donc fournie avec des accessoires de montage s'adaptant parfaitement à son profil : connecteurs pour la rallonger, équerres horizontales et verticales, vis adaptées à tête hexagonale. Ces accessoires sont guidés le long des parois latérales par des butées d'alignement, garantissant la planéité et la rigidité de l'ensemble.

— Base
- - Option

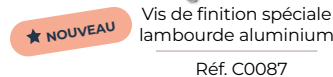
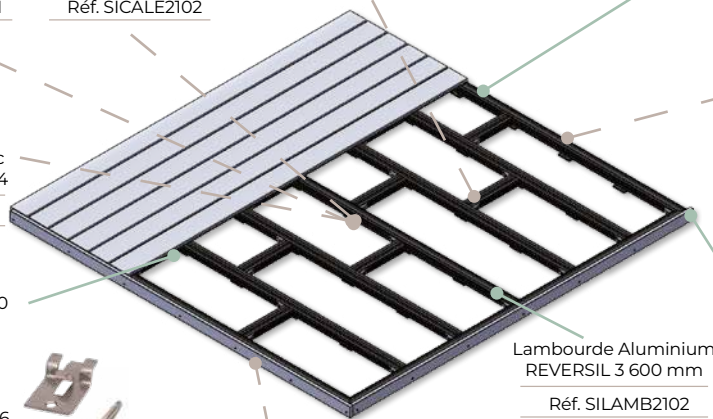
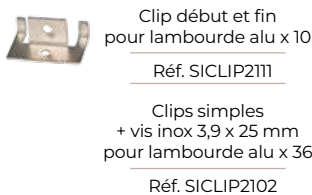
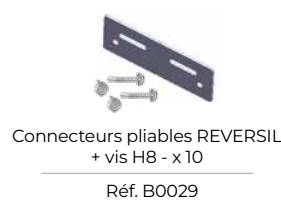

Lambourde Aluminium réversil

Référence	SILAMB2102
Calepinage	<p>Pour 1m² de terrasse prévoyez une moyenne de :</p> <ul style="list-style-type: none"> - 3ml de lambourdes + éventuel cadre périphérique - 1 entretoise - 2 équerres horizontales avec vis (hors cadre périphérique) - 0.8 connecteurs pliables (hors cadre périphérique)
Entraxe des supports	Résidentiel : 600 mm / Public : 400 mm



Notice de montage lambourde aluminium ref. PU39





Rendez-vous sur
www.silvadec.com

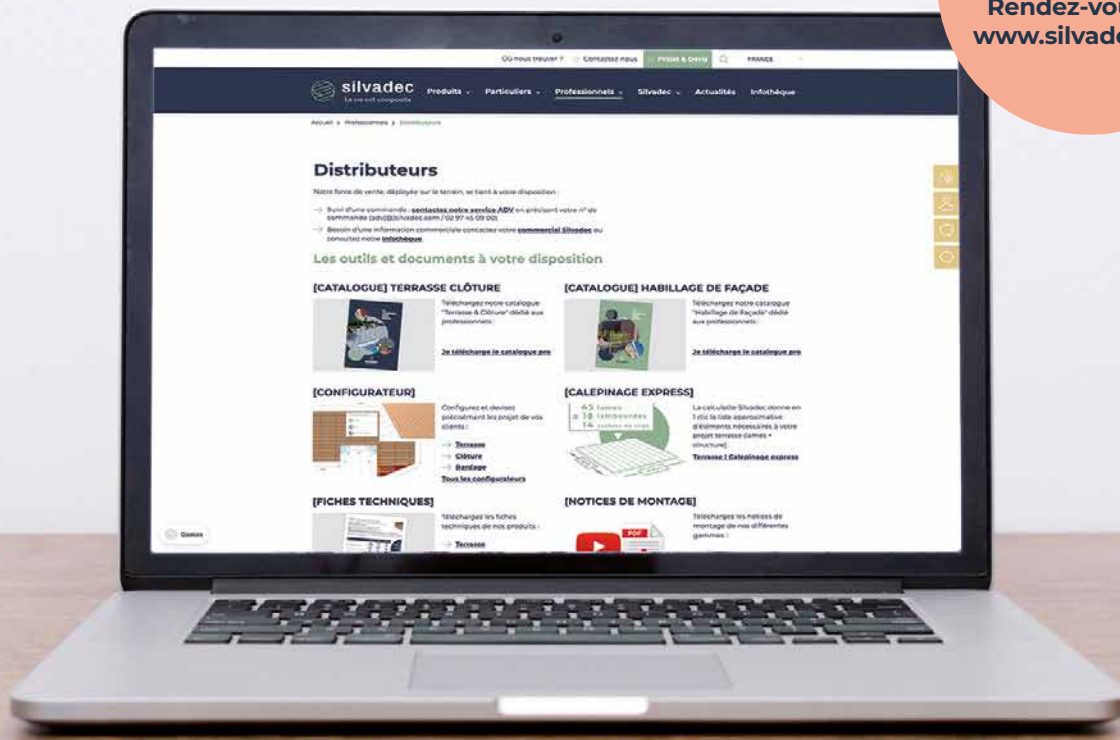

ESPACE DÉDIÉ AUX PROS

Votre espace professionnel



Votre espace professionnel



Distributeurs



Installateurs



Prescripteurs

Un **espace professionnel** est à votre disposition pour vous accompagner.

Vous y trouverez tous les supports indispensables pour la bonne réalisation de vos projets Silvadec :

- Catalogue professionnel
- Notices de montage
- Fiches techniques et entretien
- Objets 2D/3D
- Les configurateurs terrasse et clôture
- La caleulette terrasse « express »

★ NOUVEAU

- Votre guide de choix : il permet de sélectionner le produit adapté à votre projet terrasse, clôture ou façade.



Le guide de choix





Ce document est une version simplifiée de la notice de montage terrasse qui est à respecter impérativement dans son intégralité. La notice de montage terrasse (ref. PU7) est à télécharger sur www.silvadec.com

Terrasse : étapes clés de montage

Temps de pose estimé une fois la structure réalisée : 4m²/heure à 2 personnes

STOCKAGE DES LAMES

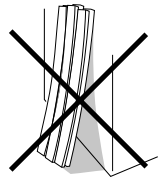
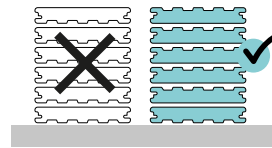
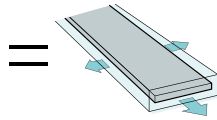
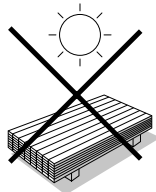

POSE DES LAMBOURDES

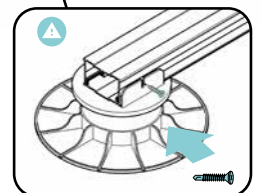
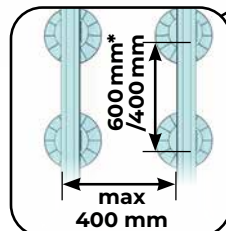
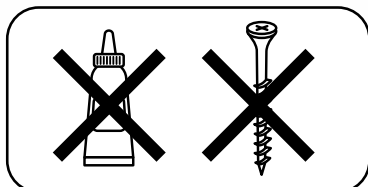
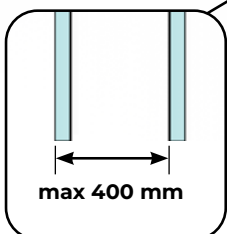
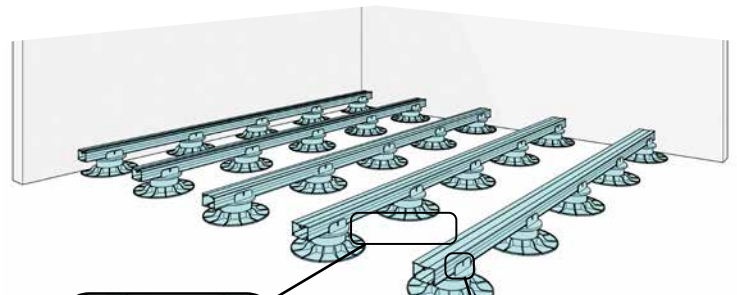
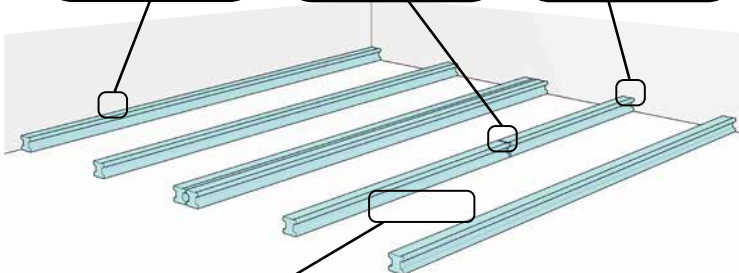
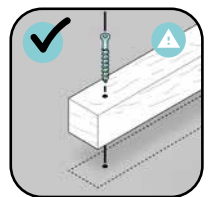
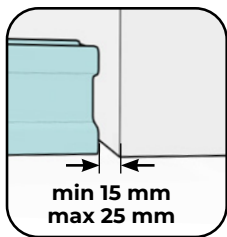
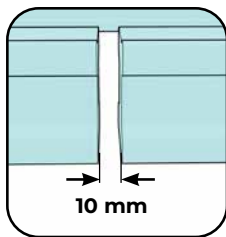
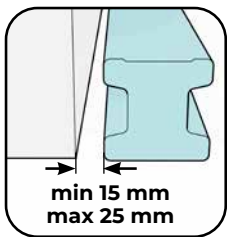
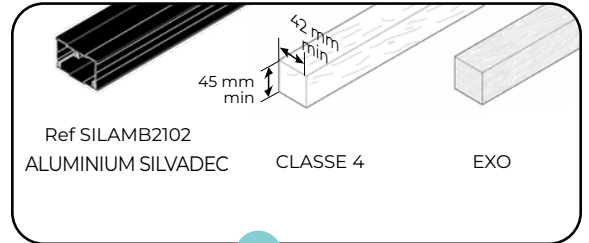
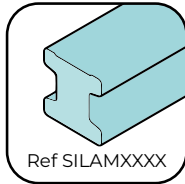
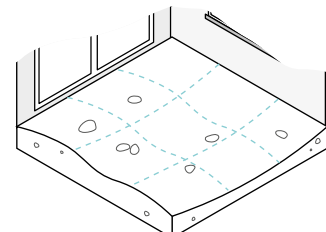
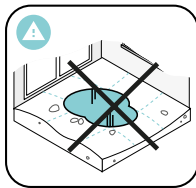
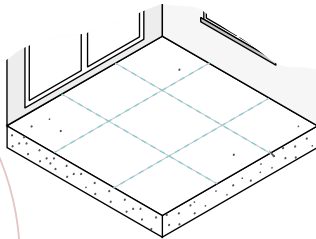

* SILAMB2102 Usage résidentiel

POSE DES LAMES

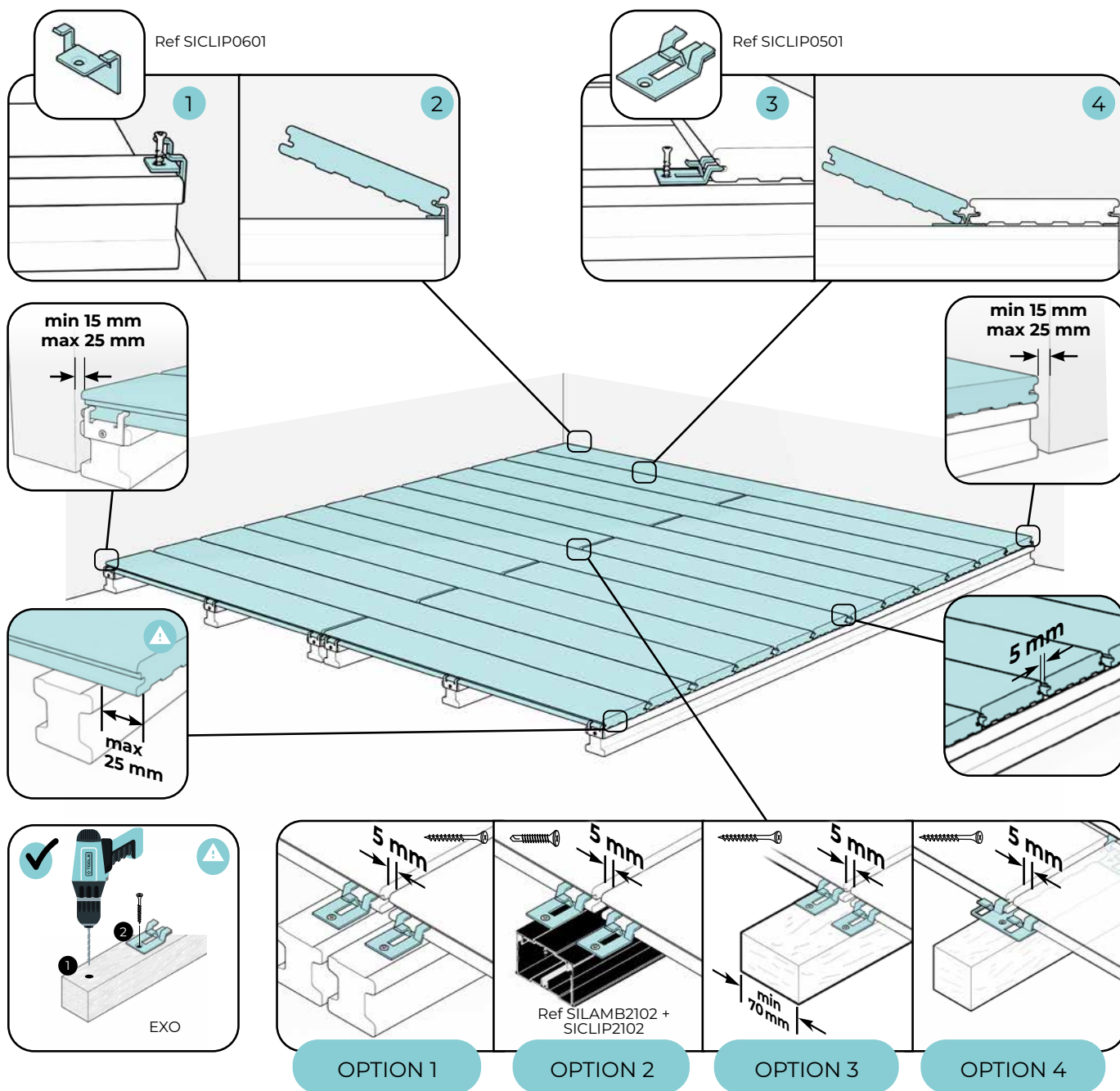

FINITIONS

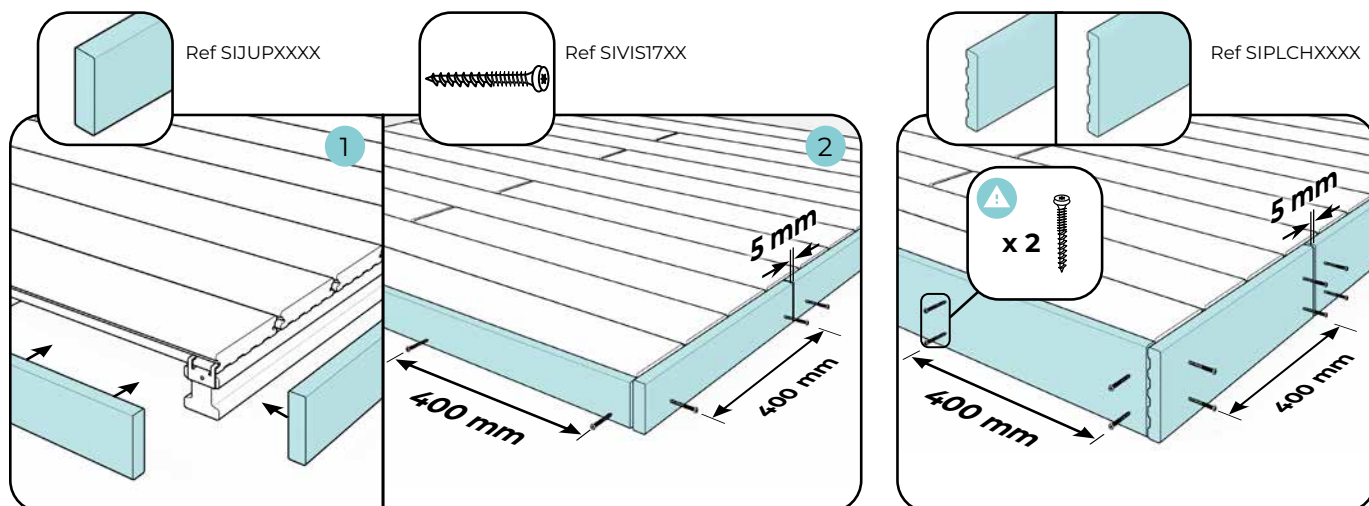



Nos conseils d'entretien des lames de terrasse



Balai brosse

La terrasse doit impérativement être lavée une fois par an, idéalement au printemps, à l'aide d'un balai brosse et d'eau savonneuse chaude, pour une action optimale.

Un second lavage à l'automne / en fin de saison est également recommandé afin de limiter l'encrassement et faciliter le nettoyage de printemps.

IMPORTANT : Avez-vous pensé à nettoyer entre les lames ? Un encrassement peut apparaître au fil du temps entre les lames, qui peut provoquer une rétention d'humidité et réduire la ventilation de la terrasse.



40/10 C ou équivalent

Pour un rendement efficace sur des grandes surfaces, nous conseillons d'utiliser une autolaveuse, de type Kärcher 40/10 C, ou équivalent sans jet haute pression. Il existe différents types de brosse pour cette machine :

> Lames Éléance lisse, structurée et Émotion

Nous conseillons la brosse classique (verte) pour un nettoyage basique au printemps ou en entretien courant.

Note : Il existe des brosses composées de disques à fibres grattantes permettant un nettoyage plus agressif. Nous conseillons de les tester au préalable sur une petite surface car elles poncent la surface des lames. **ATTENTION** le veinage bois de la lame structurée risque de s'effacer : ces brosses ne sont pas compatibles non plus avec les lames Atmosphère.

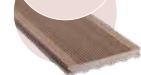

> Lames éléance rainurée

Une brosse (orange) composée de deux hauteurs de poils est particulièrement adaptée aux lames rainurées.



> Lames Atmosphère

Les lames atmosphère peuvent être nettoyées avec une brosse moyennement dure (rouge).



PCL4 ou équivalent

Pour les bordures et les terrasses de plus petite taille, un modèle plus basique est suffisant de type Kärcher PCL4, ou équivalent. Ces types d'autolaveuses **ne fonctionnent pas avec un jet haute pression**, mais avec des brosses permettant en un seul passage l'injection d'eau propre (additionnée ou pas de savon) et un brossage efficace de la terrasse. Cela permet de nettoyer les lames, de supprimer les dépôts verts, les fientes, et d'atténuer les rayures en surface.

L'utilisation est possible toute l'année, sans produit chimique, donc sans risque pour l'environnement et pour les matériaux autour.

> NOS CONSEILS D'UTILISATION

Modèle	Rendement estimé	Commentaires
Balai brosse	10 m ² /heure, 1 personne	à «l'huile de coude»
PCL4 ou équivalent	15 m ² /heure, 1 personne et 1 machine	Il n'existe qu'un seul type de brosse, à tester dans un coin peu visible au préalable
40/10C ou équivalent	40 m ² /heure, 1 personne et 1 machine	Réglage : position 2 Plusieurs choix de brosse

> PRODUITS D'ENTRETIEN



TACHES DE GRAS

SILVAWASH

- À base d'argile 100% d'origine minérale
- Spécial pour le composite
- S'utilise à sec
- Poids net : 200 g

Réf. SINET1501



DÉPÔTS VERTS ET LICHENS

SILVACTION

- Prêt à l'emploi, sans rinçage
- Contenance : 5 l (20/25 m²)
- Idéal pour une action ponctuelle de «décrassage» important

Réf. SINET1801



TACHES TENACES

SILVANET

- Spécial pour le composite
- Élimine les **taches incrustées**

Réf. SINET1201

QUE FAIRE EN CAS DE...

Type de défaut	Cause	Action(s) à mener
TACHES DE GRAISSE	Essentiellement alimentaire : barbecue, huile, crème glacée, etc.	LAMES ÉLÉGANCE ET EMOTION Il est conseillé d'agir rapidement après l'apparition de la tache avec notre produit détachant Silwawash. Si la tache est tenace, utiliser un produit détachant composite à base d'hydrocarbures aliphatiques comme celui de la marque Starwax® et appliquer par-dessus la poudre Silwawash ~12h. Ce traitement peut légèrement éclaircir la lame mais la teinte redeviendra homogène avec le temps. Se référer au mode d'emploi du produit et se conformer aux précautions d'usage.
TACHES DE SALETÉ RÉSISTANTES, COULURES NOIRES SUR CLAUSTRA	Engendrées par la pollution atmosphérique, la saleté se dépose en surface.	LAMES ÉLÉGANCE ET EMOTION Procéder à un nettoyage mécanique avec un balai brosse ou une éponge et de l'eau savonneuse chaude. Pour les plus grandes surfaces, la brosse autolaveuse peut également être utilisée. Si la tache persiste, utiliser notre produit Silvanet en respectant le mode d'emploi indiqué sur le flacon et rincer à grande eau.
RAYURES	Gravier, objets tranchants, etc.	LAMES ÉLÉGANCE ET EMOTION Il est possible de poncer la surface rayée pour éliminer la rayure. Cette zone sera alors légèrement plus claire, mais cette différence de teinte passera après exposition aux UV/intempéries. Cette méthode ne convient pas aux lames structurées (le ponçage éliminerait le motif de bois en surface). LAMES ATMOSPHÈRE Utiliser une brosse en fil d'acier laitoné disponible dans les magasins de bricolage et brosser vigoureusement dans le sens des lames. ⚠ Risque de modification de l'aspect de surface ; à essayer sur une petite surface peu visible au préalable.
POUSSIÈRES MINÉRALES (Calcaire)	Environnement poussiéreux (pierre, terre calcaire)	LAMES ATMOSPHÈRE Répandre de la lessive en poudre à base de bicarbonate de soude (type Le Chat Expert) sur les lames, mouiller l'accessoire de nettoyage avec de l'eau chaude, frotter, laisser agir et rincer à grande eau. Si ce nettoyage ne fonctionne pas parfaitement, utiliser un détartrant de salle de bain. Tester au préalable sur une petite zone, laisser agir, frotter au balai brosse et rincer à grande eau. Les produits anticalcaires (disponibles en grandes surfaces de bricolage) sont également efficaces contre certaines traces blanches.
MOUSSE / LICHEN	Entretien insuffisant des lames, environnement très favorable au développement de la mousse	TOUTES LES LAMES Utiliser le produit Silvaction. Si vous utilisez un antimousse (sans javel), testez le produit sur une zone discrète avant utilisation. Dans tous les cas, se référer au mode d'emploi du produit et se conformer aux précautions d'usage.

CE QU'IL FAUT ABSOLUMENT ÉVITER

- Ne pas utiliser de nettoyeur haute pression qui rendrait la surface légèrement poreuse et donc plus salissante
- Ne pas utiliser de solvant
- Ne pas appliquer d'huile de lasure, de peinture ou produit de protection/raviveur/rénovateur.



> BRONZAGE TEMPORAIRE DES LAMES LAMES ÉLÉGANCE / ÉMOTION

Les lames en composite sont majoritairement à base de bois, et sont donc susceptibles de se tacher en fonction de l'environnement du produit, de son utilisation et du climat de votre région. Ces taches sont toujours en surface de la lame et n'altèrent en aucun cas la structure du produit. La plupart d'entre elles se nettoient facilement avec de l'eau savonneuse et un balai brosse. Les tâches domestiques (taches de gras) s'estompent naturellement si elles sont bien exposées aux UV et aux intempéries.

Ces lames connaissent **un jaunissement temporaire durant les premières semaines après l'installation.**

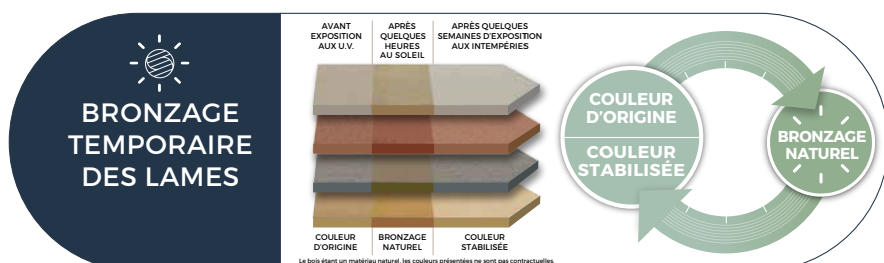

Ce phénomène naturel disparaît après exposition au soleil et aux intempéries. Les lames reviennent alors au plus proche de leur couleur d'origine ! Ce bronzing peut durer plus longtemps si les lames sont installées dans des zones semi-abritées ou abritées. Dans ce cas, si des auréoles d'humidité persistent, il est possible d'accélérer leur disparition en utilisant un jet d'eau et un balai brosse, en brossant dans le sens longitudinal des lames.

INFORMATIONS PRATIQUES

Vos outils de communication	74
Vous & nous, contacts	77





Vos outils de communication

> DOCUMENTATION

CATALOGUE PRO



Réf. CATALPRO001FR

CATALOGUE CONSOMMATEUR



Réf. CATALCONSOUFR

PRÉSENTOIR CATALOGUE CONSOMMATEUR



Réf. DISPLAYCONSOFR

BOOK PHOTO



Réf. SIMPBOOK

> ÉCHANTILLONS

ÉTUIS



ÉTUI ÉLÉGANCE MIXTE

Lames 138 mm : Réf. SITUIMXFR

Lames 180 mm : Réf. SITU180MXFR

ÉTUI ATMOSPHERE



LAMES GRISES

Lames 138 mm : Réf. SITU1AB3GRISFR

Lames 180 mm : Réf. SITU180AB3GRISFR



LAMES BRUNES

Lames 138 mm : Réf. SITU1AB3BRUNFR

Lames 180 mm : Réf. SITU180AB3BRUNFR

COFFRETS

COFFRET TERRASSE ET ACCESSOIRES



Réf. SICOTER - 20€ HT

COFFRET CLÔTURE ET ACCESSOIRES



Réf. SICOCLOSA - 28€ HT

COFFRET LAMBOURDE ALUMINIUM ET ACCESSOIRES



Réf. SICOLAMBFR - 26€ HT

COFFRET TERRASSE ATMOSPHERE NUANCES IPÉ



Réf. B0050 - 20€ HT

PRÉSENTOIR STOCKEUR

PRÉSENTOIR INTÉRIEUR + PANNEAUX

(à personnaliser en fonction de votre plan de stock)



Réf. SIPLVSTOCKEUR - 300€ HT

PRÉSENTOIR EXTÉRIEUR + PANNEAUX

(à personnaliser en fonction de votre plan de stock)



Réf. SIPLVSTOEXT - 350€ HT

PRÉSENTOIR STOCKEUR ATMOSPHERE NUANCES IPÉ

★ NOUVEAU ★

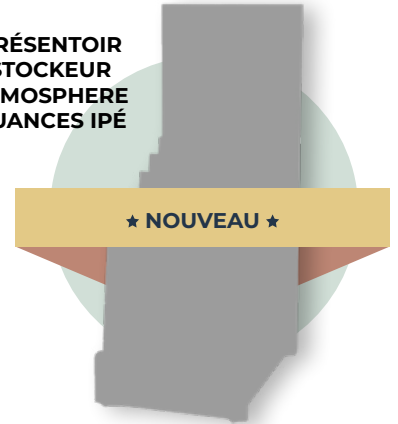

Réf. C0088 - 150€ HT

> MAQUETTES CLAUSTRA XL

**MAQUETTE CLAUSTRA XL
LAMES ATMOSPHÈRE GRIS CLAIR
ET GRIS ANTHRACITE**



Réf. SIMACLOATSAXL - 106 € HT

**MAQUETTE CLAUSTRA XL LAMES
ATMOSPHÈRE GRIS SAUVAGE
ET BRUN SOLEIL**



Réf. B0046 - 106 € HT

**MAQUETTE CLAUSTRA XL
LAMES ATMOSPHÈRE
GRIS SAUVAGE**



Réf. C0068 - 106 € HT

**MAQUETTE CLAUSTRA XL
LAMES ALUMINIUM GRIS ANTHRACITE**



Réf. SIMACLOALSAXL - 107 € HT

**MAQUETTE CLAUSTRA XL,
LAMES ALUMINIUM GRIS CLAIR**



Réf. SIMACLOALSAGMXL - 107 € HT

**MAQUETTE CLAUSTRA XL
LAMES ALUMINIUM NOIRE**



Réf. C0070 - 107 € HT





Vous & nous, contacts

> VOS CONTACTS POUR LE SUIVI DE VOS COMMANDES ET LE SAV

ADV :

adv@silvadec.com
+33 (0)2 97 61 76 70

SAV :

sav@silvadec.com

Merci de préciser dans votre mail :

- Un descriptif du problème rencontré
- Les coordonnées de la personne à contacter
- Des photos d'ambiance
- Des photos du problème rencontré
- Copie de la facture ou BL

ecobox
by Silvadec



Pour adhérer
au programme
de recyclage unique
Ecobox by Silvadec,
contactez notre
équipe ADV !

silvadec

21 parc d'activités de l'Estuaire · 56190 Arzal · France

Le standard Silvadec est ouvert du lundi au vendredi
de 8 h 30 à 12 h 30 et de 14 h à 17 h 30.

DÉPART USINE
Pour l'enlèvement
des commandes à l'usine
(du lundi au vendredi
de 9 h à 12 h et de 14 h à 16 h),
il est impératif de prendre
rendez-vous 48 h à l'avance
au +33 (0)2 97 45 09 00.



> VOTRE RESPONSABLE COMMERCIAL

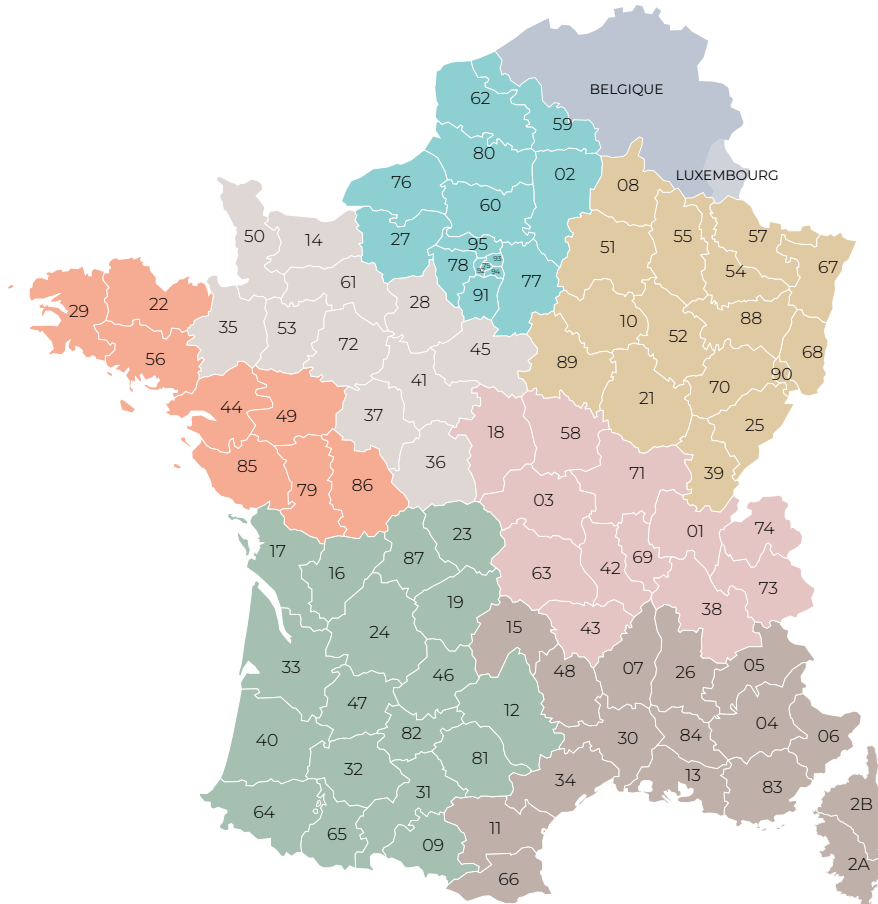

- **ÎLE-DE-FRANCE, RÉGION NORD, BRUXELLES, WALLONIE ET LUXEMBOURG**
Alexandre AMARI
a.amari@silvadec.com
Tél. +33 (0)6 79 07 64 72
- **RÉGION CENTRE-OUEST**
Kevin CHAUMONT
k.chaumont@silvadec.com
Tél. +33 (0)6 88 02 21 02
- **RÉGION OUEST**
Éric KERLOEGAN
e.kerloegan@silvadec.com
Tél. +33 (0)6 72 32 16 73
- **RÉGION SUD-OUEST**
Éric BERNADAC
e.bernadac@silvadec.com
Tél. +33 (0)6 45 26 35 57
- **RÉGION SUD-EST**
Yannick MILON
y.milon@silvadec.com
Tél. +33 (0)6 32 22 07 86
- **RÉGION RHÔNE-ALPES**
Benoit CHAIZE
b.chaize@silvadec.com
Tél. +33 (0)7 63 99 16 73
- **RÉGION EST**
Éléonore WENDLING
e.wendling@silvadec.com
Tél. +33 (0)6 88 28 94 80
- **BELGIQUE**
Jakoba NAESENS
j.naessens@silvadec.com
Tél. +31 (0)6 46 04 23 12

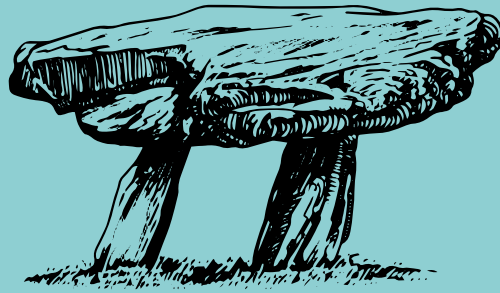

EN BRETAGNE, NOS LAMES DE TERRASSE DURENT DANS LE TEMPS

NOUVEAU !



silvadec

La vie est composite



Fabrication
française



Le composite nous inspire



silvadec

La vie est composite

Qualité, design, durabilité, traçabilité.

Depuis 20 ans, nous concevons, dans une dynamique d'économie circulaire, des matériaux composites innovants et pratiques. Imputrescibles et garantis 25 ans, nos produits de terrasse et clôture sont fabriqués selon une technologie brevetée, par une filière maîtrisée de la matière première au produit fini. **Ensemble, ouvrons le champ des possibles en matière d'aménagement extérieur.**

Distributeur :



Rejoignez-nous sur :



21 parc d'activités de l'Estuaire · 56190 Arzal · France
Tél. +33 (0)2 97 45 09 00 · e-mail : info@silvadec.com